

Kenmerken

- plaatdikte 1,5 mm
- inmetSEL-, montage of meesteluitvoering
- muurdiktes 70 t/m 155 mm bij montageuitvoering (oplopend per 5 mm)
- muurdiktes 70 t/m 240 mm bij inmetSELuitvoering (oplopend per 5 mm)
- slotgatvoorziening Nemef 600
- optie: slotgatvoorziening
- standaard uitgevoerd met aanslagdopjes
- optie: uitgevoerd met geluidwerende aanslagband
- optie: inbraakwerend
- optie: uitvoering met "plafond hoge deur" model A61
- optie: dubbeldeurs uitvoering (model F01)

ANDUSTA

Model: A01 - A61 - Stomp - Ut

Kozijn zonder bovenlicht

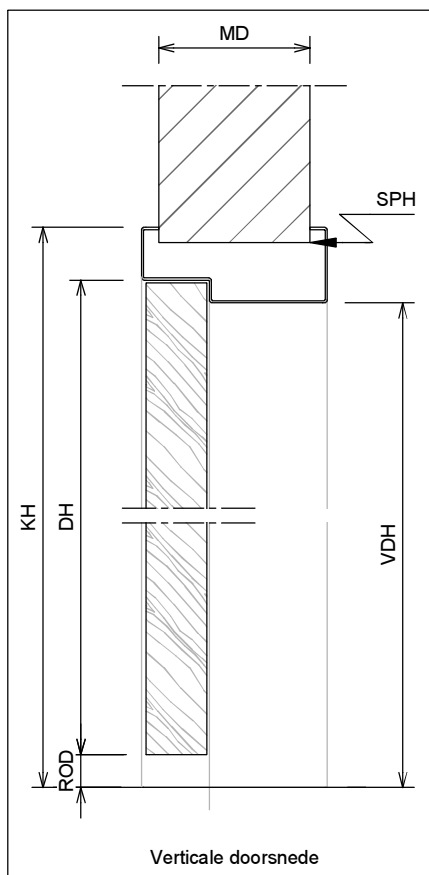
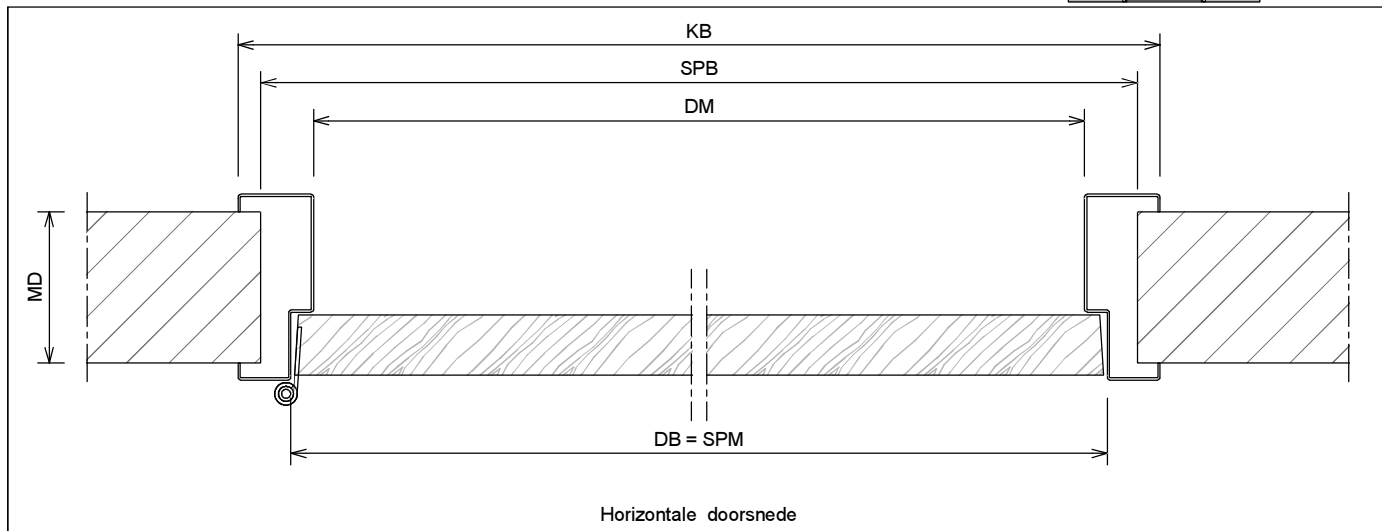
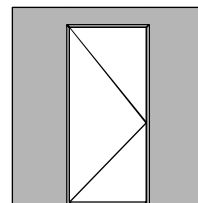

Optie: geluidwerende aanslagband

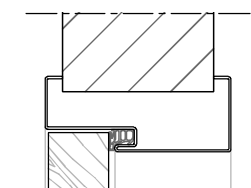

Optie: geluidwerende aanslagband
25 mm aanslagspinning

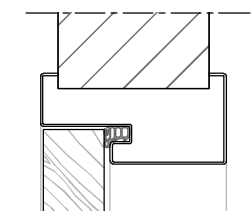

	Rekentabel	Berekening	Waarde
DB	DeurBreedte	DB	
DM	Dagmaat	DB-30	
DM	Dagmaat 25 mm aanslagspinning	DB-50	
SPM	SPonningMaat = DeurBreedte		
KB	KozijnBreedte	DB+70	
SPB	SparingBreedte	DB+45 ⁺⁵ ₀	
MD	MuurDikte		
DH	DeurHoogte	DH	
ROD	Ruimte Onder Deur bij inmetSELuitvoering	22	
ROD	Ruimte Onder Deur bij montageuitvoering	22, 14, 8, ...	
VD	Vrije Doorgang Hoogte	DH+ROD-13	
VDH	Vrije Doorgang Hoogte 25mm aanslagspinning	DH+ROD-23	
KH	KozijnHoogte	DH+ROD+37	
SPH	SparingHoogte	DH+ROD+27	

Model: A01 - A61 - Stomp-Ut

Kozijn zonder bovenlicht

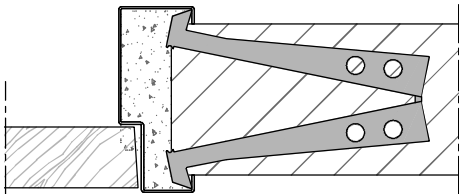
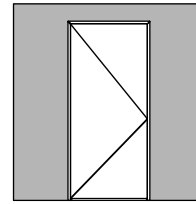

Aansluiting in metselkozijn (+inleganker)
Optioneel: vellingblokkers

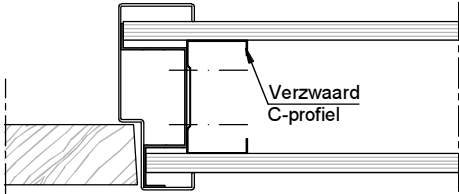

Aansluiting metalstudwand (+Omega-beugel)

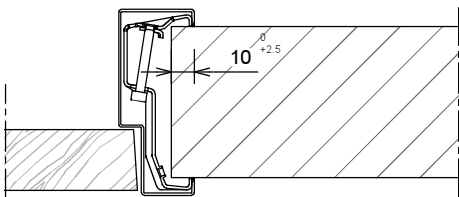

Aansluiting montagekozijn (+klembeugel)

Wandbeëindiging
bij montageuitvoering

①

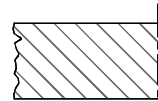

- 1 - Oneffenheden max. 5 mm
- 2 - Geen zelfkant bij vellingblokken

②

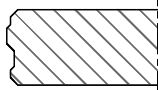

MD (muurdikte)	Profiel (utiliteitsbouw 1.5mm)
70 mm	93x50 mm
100 mm	123x50 mm
110 mm	133x50 mm
125 mm	148x50 mm
150 mm	173x50 mm
... mm	(MD+23)x50 mm

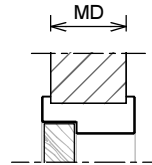

* maten vanaf o.k. stijl, uitgaande van een ruimte onder de deur van 22 mm en een krukhoogte van 1050 mm gemeten vanaf o.k. deur.

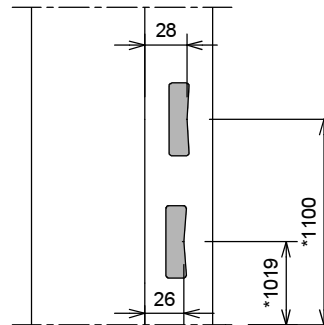

Slotgat Nefef 600

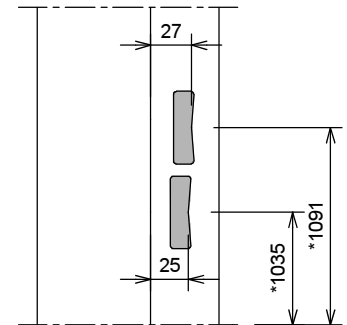

Slotgat Nefef 1200-1300-1400 (optioneel)

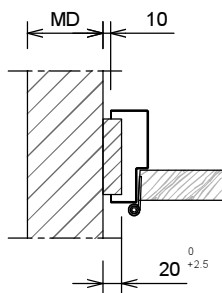

Aansluiting haakse wand

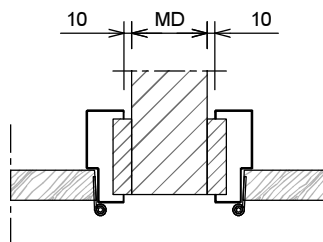

Aansluiting 2 kozijnen
(losse afdekplaat optioneel leverbaar)

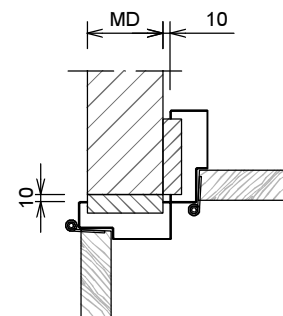

Hoekaansluiting 2 kozijnen

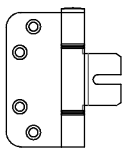

Insteekscharnier A0838

- Inmetstel-/ Montageuitvoering

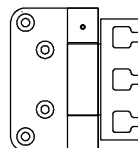

Projectscharnier VX 7729 100

- Inmetstel-/ Montageuitvoering
- 3D instelbaar
- tpv scharnieren wand uitkappen
sparingsmaten op aanvraag

Optionele scharnieren

- Tectus



Kenmerken

- Utiliteitskozijn voorzien van aanslagband
- plaatdikte 1,5 mm
- 25mm sponningbreedte
- inmetSEL-, montage of meesteluitvoering
- slotgatvoorziening Nemef 600

ANDUSTA

Model: A01 - A61 - Stomp

Kozijn zonder bovenlicht met 25mm sponning

Opties

- 30 minuten brandwerend
- 60 minuten brandwerend

Wanddikte (oplopend per 5mm)

- montage kozijn 70 t/m 150mm
- inmetSEL kozijn 70 t/m 240mm
- brandwerend minimaal 100mm

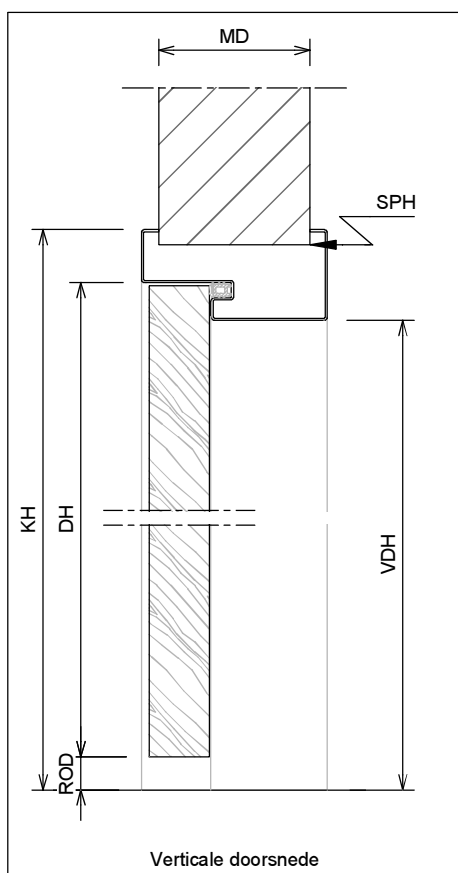
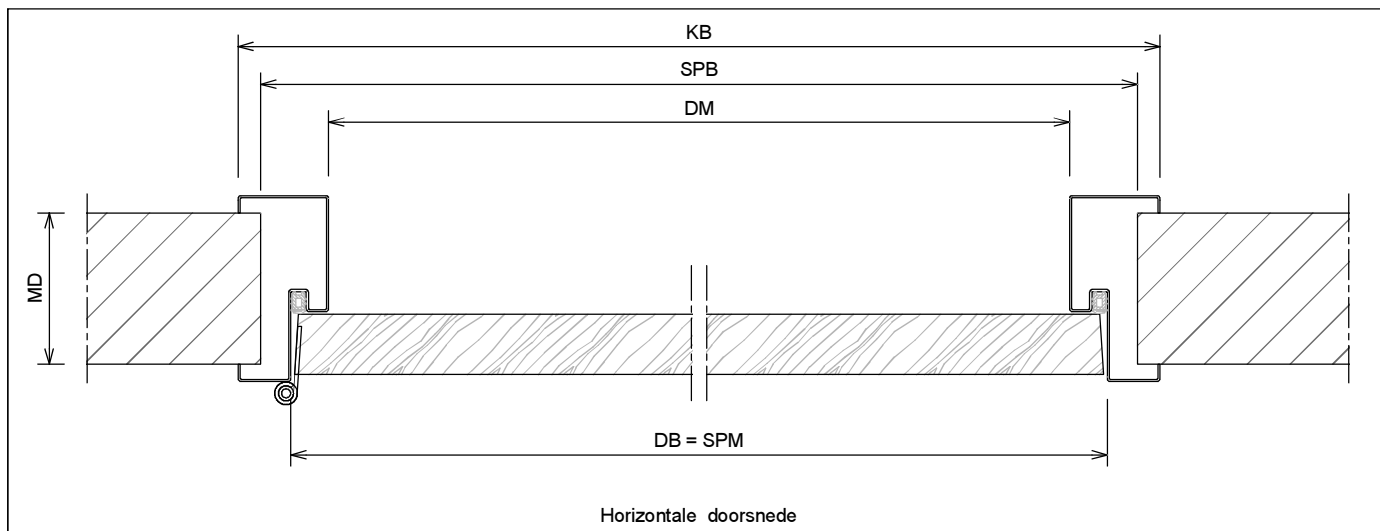
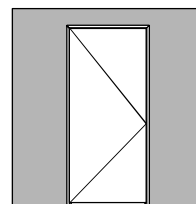

** **bij 30 of 60 minuten brandwerend**
In de gebruikssituatie moet de ROD 4mm zijn.
Bij een bestelwaarde van ROD > 4mm dient dit gecompenseerd te worden door gebruik te maken van een dorpel.

	Rekentabel	Berekening	Waarde
DB	DeurBreedte	DB	
DM	DagMaat	DB -50	
SPM	SPonningMaat = DeurBreedte		
KB	KozijnBreedte	DB +70	
SPB	SParingBreedte	DB +45 ⁺⁵ ₀	
MD	MuurDikte	70 / 100 / 110 / 125 / 150 / ...	
DH	DeurHoogte	DH	
ROD	Ruimte Onder Deur bij inmetSELuitvoering	22	
ROD	Ruimte Onder Deur bij montageuitvoering	22 - 14 - 8 -	
VDH	Vrije Doorgang Hoogte	DH +ROD -23 * *	
KH	KozijnHoogte	DH +ROD +37	
SPH	SParingHoogte	DH +ROD +27	

Model: A01 - A61 - Stomp

Kozijn zonder bovenlicht met 25mm sponning

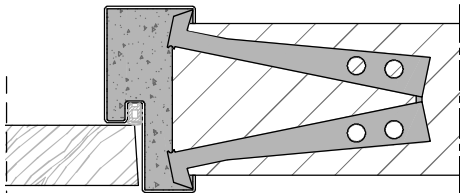
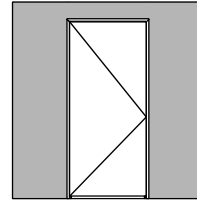

Aansluiting inmetSELkozijn (+inleganker)
Brandwerend 60 min. niet mogelijk
Optioneel: Vellingblokkankers

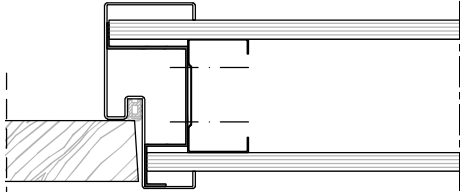

Aansluiting metalstudwand (+Omega-beugel)

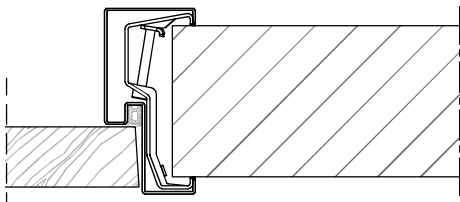

Aansluiting montagekozijn (+klembeugel)

Wandbeeindiging
bij montageuitvoering

①

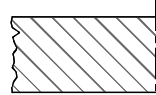

- 1 - Oneffenheden max. 5 mm
- 2 - Geen zelfkant bij vellingblokken

②

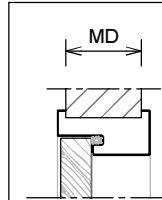
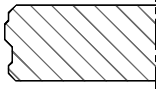

MD (muurdikte)	Profiel (utiliteitsbouw 1.5mm)
70 mm	93 x 60 mm
100 mm	123 x 60 mm
110 mm	133 x 60 mm
125 mm	148 x 60 mm
150 mm	173 x 60 mm
..... mm x 60 mm

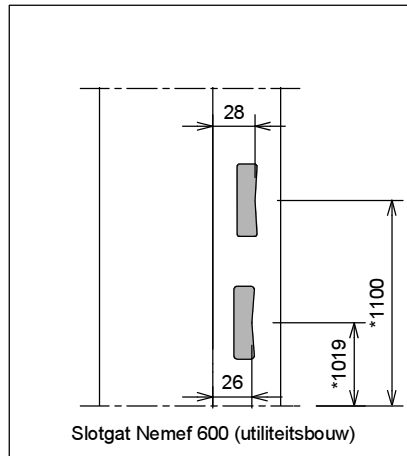

Slotgat Nemef 600 (utiliteitsbouw)

* maten vanaf o.k. stijl, uitgaande van een ruimte onder de deur van 22 mm en een krukhoogte van 1050 mm gemeten vanaf o.k. deur.

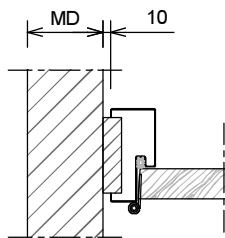

Aansluiting haakse wand

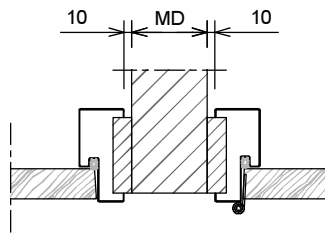

Aansluiting 2 kozijnen
(losse afdeplaat optioneel leverbaar)

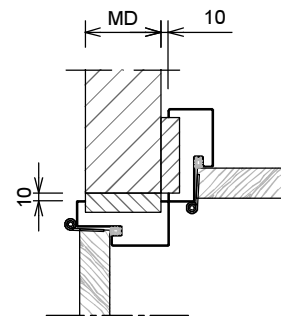

Hoekaansluiting 2 kozijnen

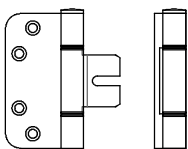

Insteekscharnier A0838

- Montage uitvoering
- Bevestiging op klembeugel

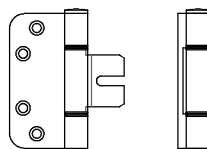

Insteekscharnier A0838

- InmetSEL uitvoering
- Bevestiging aan achterlas constructie A10-14

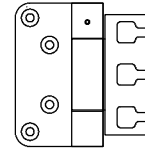

Projectscharnier VX 7729

- InmetSEL-, montageuitvoering
- 3D instelbaar
- tpv scharnier wand uitkappen sparingsmaten op aanvraag

Kenmerken

- plaatdikte 1,5 mm
- inmetstel of montage uitvoering
- muurdiktes 70 t/m 150 mm bij montageuitvoering (oplopend per 5 mm)
- muurdiktes 70 t/m 150 mm bij inmetseluitvoering (oplopend per 5 mm)
- slotgatvoorziening Nemeff 4109 met haaksloot
- optie: slotgatvoorziening Nemeff 4923 3 puntssluiting
- standaard uitgevoerd met aanslagdopjes
- optie: uitgevoerd met aanslagband

ANDUSTA

Model: A01 - A61 - **Stomp - Ut**
- **IBW**

Kozijn zonder bovenlicht

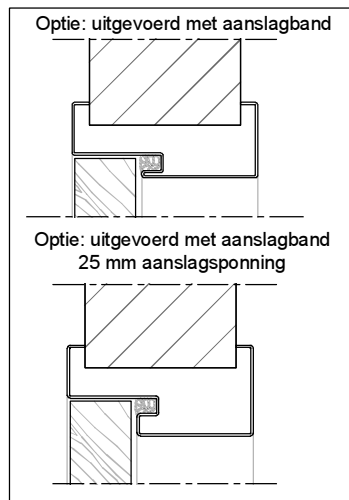
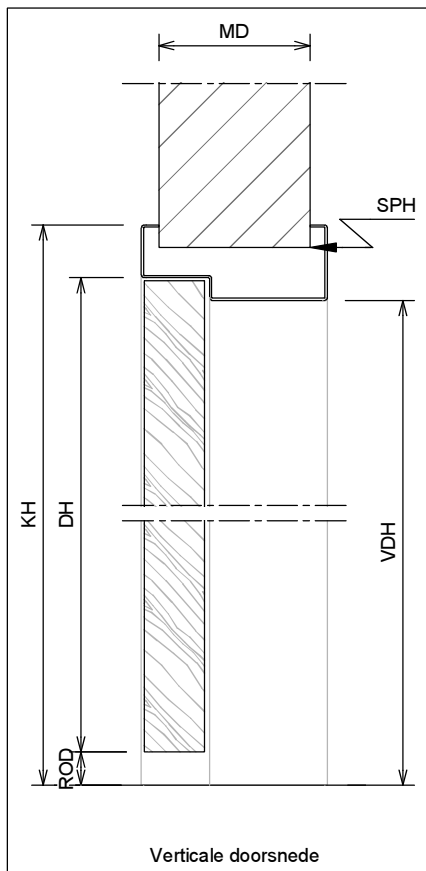
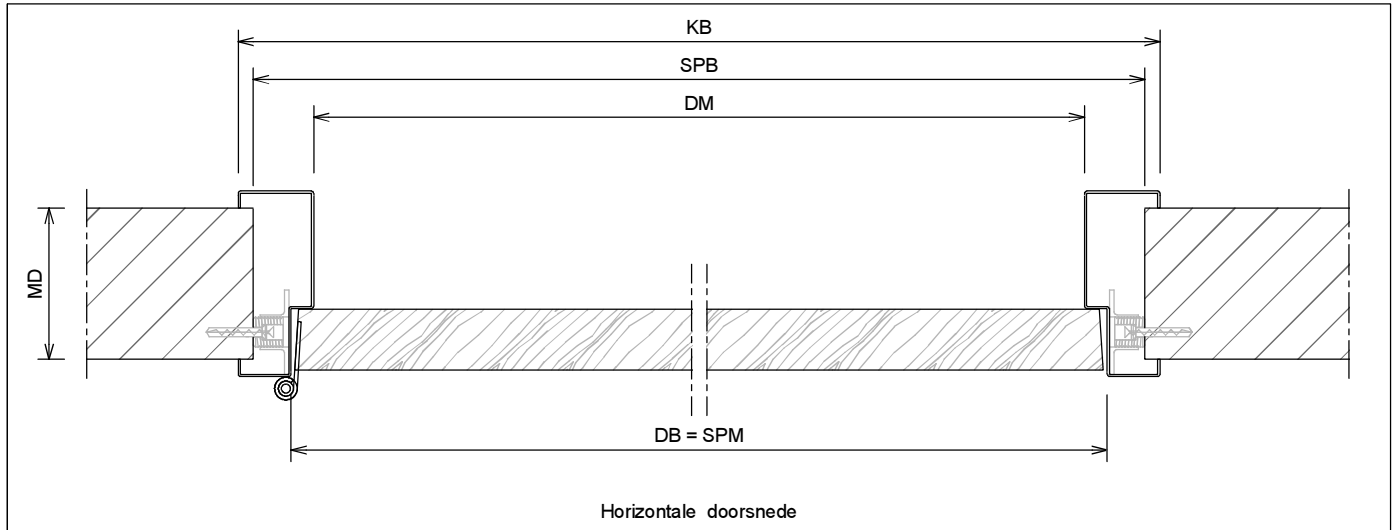
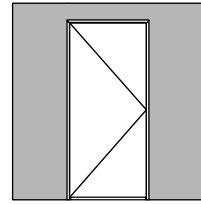

	Rekentabel	Berekening	Waarde
DB	DeurBreedte	DB	
DM	Dagmaat	DB-30	
DM	Dagmaat 25 mm aanslagspinning	DB-50	
SPM	SPonningMaat = DeurBreedte		
KB	KozijnBreedte	DB+70	
SPB	SParingBreedte	DB+45 ⁺⁵ ₀	
MD	Muur Dikte		
DH	DeurHoogte	DH	
ROD	Ruimte Onder Deur bij inmetseluitvoering	22	
ROD	Ruimte Onder Deur bij montageuitvoering	22, 14, 8, ...	
VDH	Vrije Doorgang Hoogte	DH+ROD-13	
VDH	Vrije Doorgang Hoogte 25mm aanslagspinning	DH+ROD-23	
KH	KozijnHoogte	DH+ROD+37	
SPH	SParingHoogte	KH-15	

Model: A01 - A61 - Stomp- Ut - IBW

Kozijn zonder bovenlicht

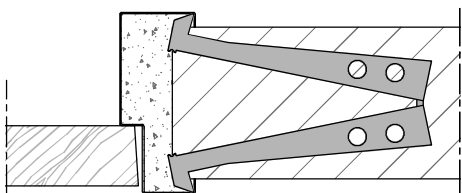
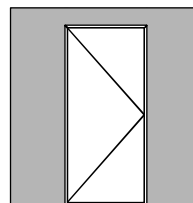

Aansluiting in metselkozijn (+inleganker)
Optioneel: veiligheidsblokkers

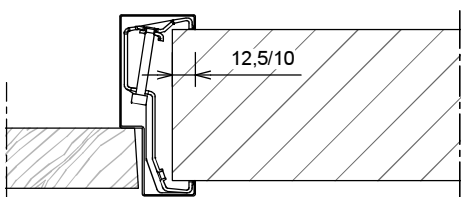

Aansluiting montagekozijn (+klembeugel)

Wandbeëindiging bij montageuitvoering

①

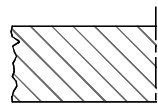

1 - Oneffenheden max. 5 mm

2 - Geen zelfkant bij vellingblokken

②

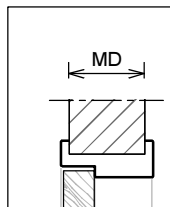
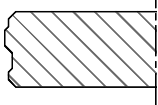

MD (muurdikte)	Profiel (utiliteitsbouw 1.5mm)
70 mm	93x50 mm
100 mm	123x50 mm
110 mm	133x50 mm
125 mm	148x50 mm
150 mm	173x50 mm
... mm	(MD+23)x50 mm

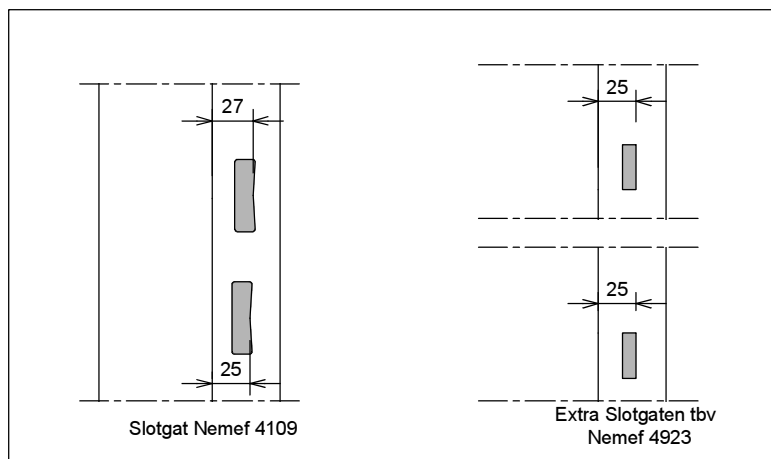

Slotgat Nemef 4109

Extra Slotgaten tbv Nemef 4923

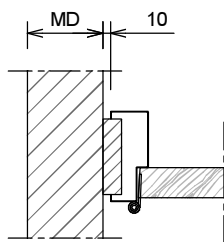

Aansluiting haakse wand

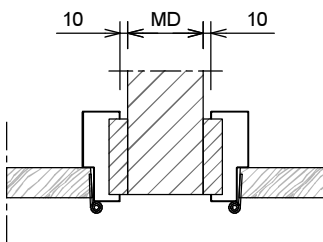

Aansluiting 2 kozijnen
(losse afdekplaat optioneel leverbaar)

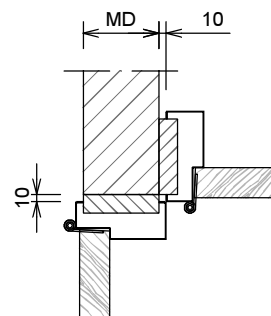

Hoekaansluiting 2 kozijnen

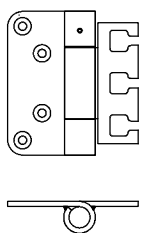

Projectscharnier PR01

Inbraakwerend

- InmetSEL-/ Montageuitvoering

- 3D instelbaar

- wand uitkappen t.p.v. scharnieren
sparingsmaten op aanvraag

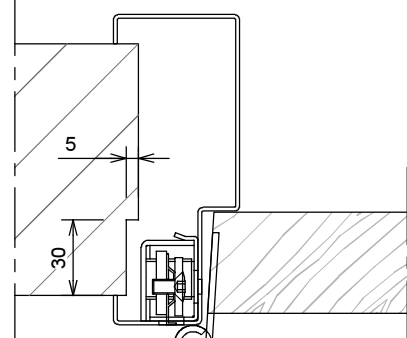

Uitkapping wand tbv 3D scharnieropname

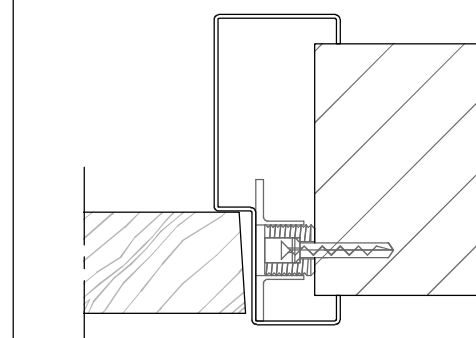

Borg- / Stelschotel

Kenmerken

- plaatdikte 1,5 mm
- inmetSEL-, meestel- of montageuitvoering
- muurdiktes 70 t/m 150 mm bij montageuitvoering (oplopend per 5 mm)
- muurdiktes 70 t/m 240 mm bij inmetSELuitvoering (oplopend per 5 mm)
- slotgatvoorziening Nemef 600
- optie: voorziening voor deurdranger
- optie: gelijkwaardig slot en/of 3 puntssluiting
- standaard uitgevoerd met brandwerende aanslagband
- 30 minuten brandwerend conform rapport : 2007-Efectis-R0454 van Efectis

ANDUSTA

Model: A01 - A61 -
Stomp-Ut BW30

Kozijn zonder bovenlicht

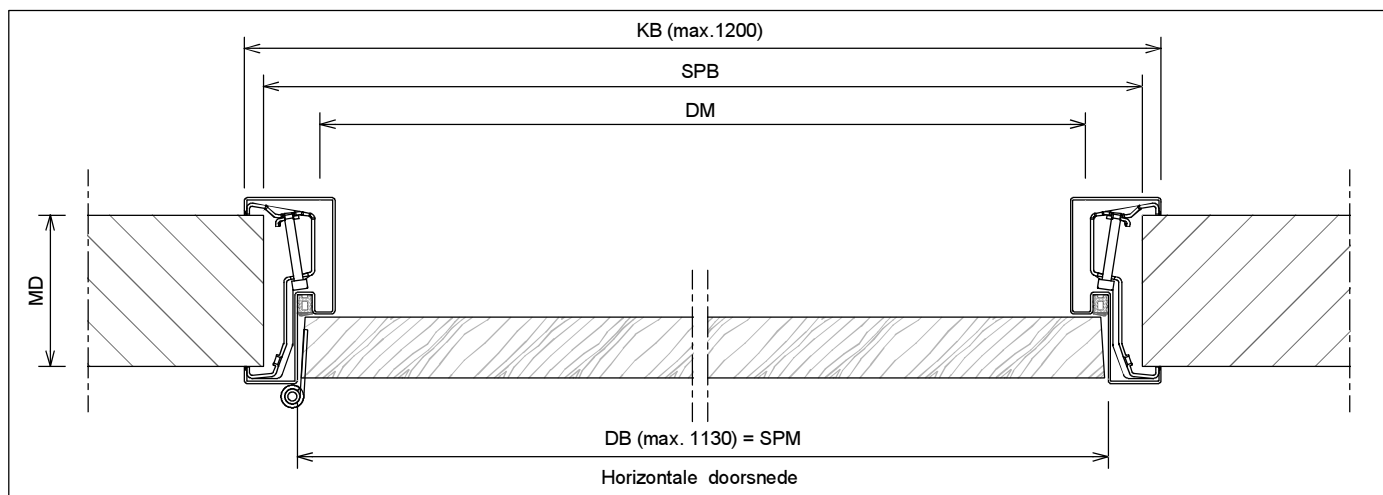
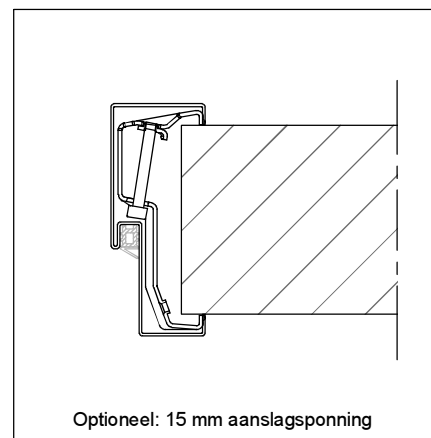
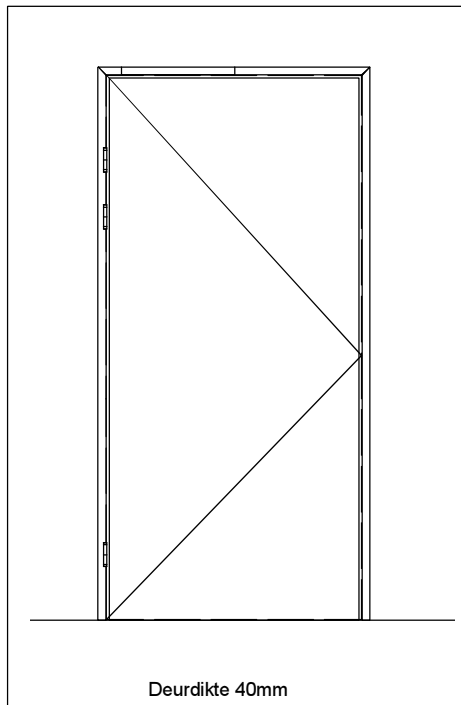
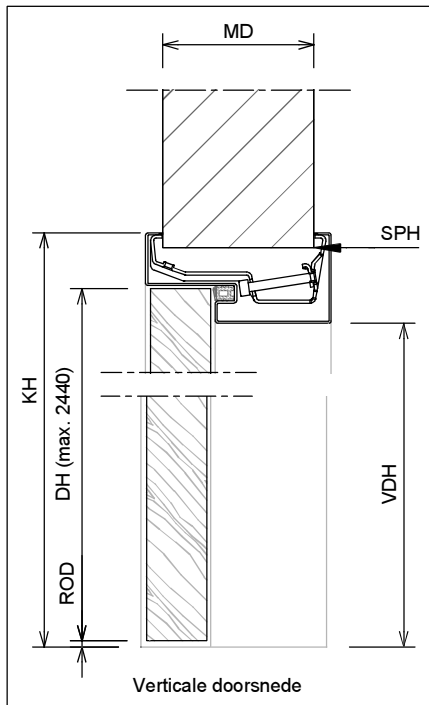
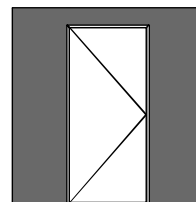

	Rekentabel	Berekening	Waarde
DB	DeurBreedte	DB	
DM	DagMaat 25 mm sponning	DB-50	
DM	DagMaat 15 mm sponning	DB-30	
SPM	SPonningMaat = DeurBreedte		
KB	KozijnBreedte	DB+70	
SPB	SParingBreedte	DB+45 ⁺⁵ ₀	
MD	MuurDikte		
DH	DeurHoogte		
ROD	Ruimte Onder Deur bij montageuitvoering	22-14-8 (4 mm in gebruikssituatie)	
VDH	Vrije Doorgang Hoogte 25 mm sponning	DH+ROD-23	
VDH	Vrije Doorgang Hoogte 15 mm sponning	DH+ROD-13	
KH	KozijnHoogte	DH+ROD+37	
SPH	SparingHoogte	DH+ROD+27	

ANDUSTA

Model: A01 - A61 - Stomp-Ut BW30

Kozijn zonder bovenlicht

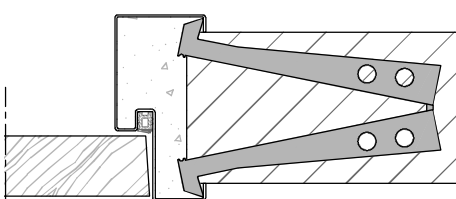
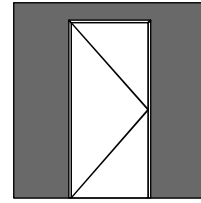

Aansluiting in metselkozijn
(optioneel: vellingblokkankers)

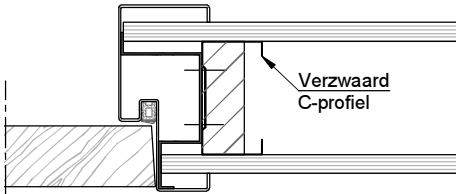

Aansluiting metalstudwand (+Omega-beugel)

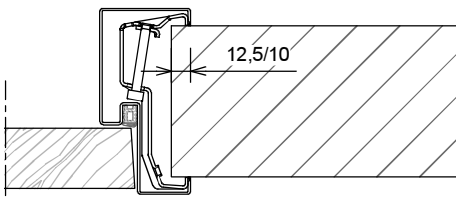

Aansluiting montagekozijn (+klembeugel)

Wandbeëindiging
bij montageuitvoering

①

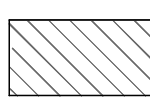

1 - Oneffenheden max. 5 mm
2 - Geen zelfkant
bij vellingblokken

②

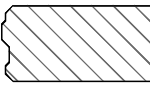

MD (muurdikte)	Profiel (utiliteitsbouw 1.5mm)
100 mm	123x50 mm
110 mm	133x50 mm
125 mm	148x50 mm
150 mm	173x50 mm
... mm	(MD+23) ...x50 mm

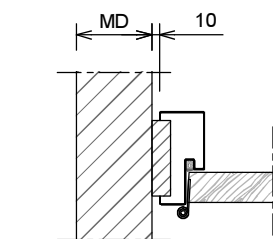
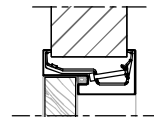

Aansluiting haakse wand

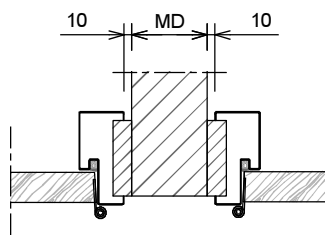

Aansluiting 2 kozijnen

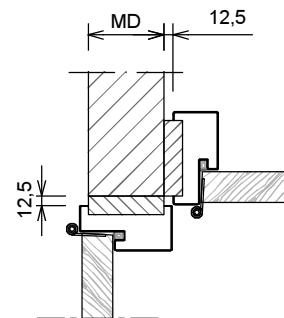

Hoekaansluiting 2 kozijnen

* maten vanaf o.k. stijl, uitgaande van een ruimte onder de deur van 4 mm en een krukhoogte van 1050 mm gemeten vanaf o.k. deur.

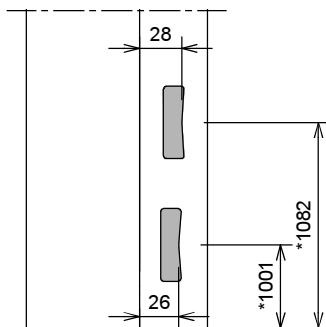

Slotgat Nemeff 600

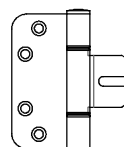

Insteekscharnier A0838
Deurdikte 40 mm.
-InmetseL-/Montageuitvoering

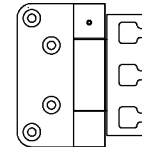

Projectscharnier VX 7729 100
Deurdikte 40 mm.
- 3D instelbaar
- tpv scharnier wand uitkappen
sparingsmaten op aanvraag

Optionele scharnieren
Op aanvraag

Kenmerken

- plaatdikte 1,5 mm
- montageuitvoering
- muurdiktes 100 t/m 155 mm bij montageuitvoering (oplopend per 5 mm)
- slotgatvoorziening Nemef 600
- standaard uitgevoerd met brandwerende aanslagband

ANDUSTA

Model: A01 - Stomp-Ut BW60

Kozijn zonder bovenlicht

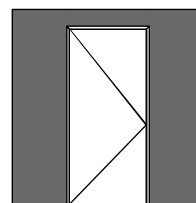

-60 minuten brandwerend conform rapport : 2010-Efectis-R0623-S van Efectis

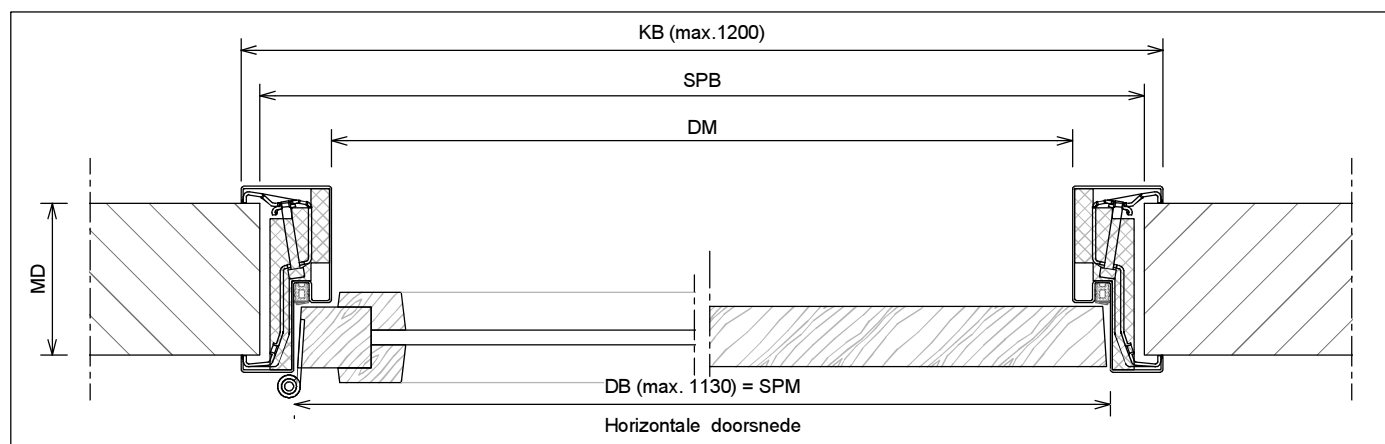
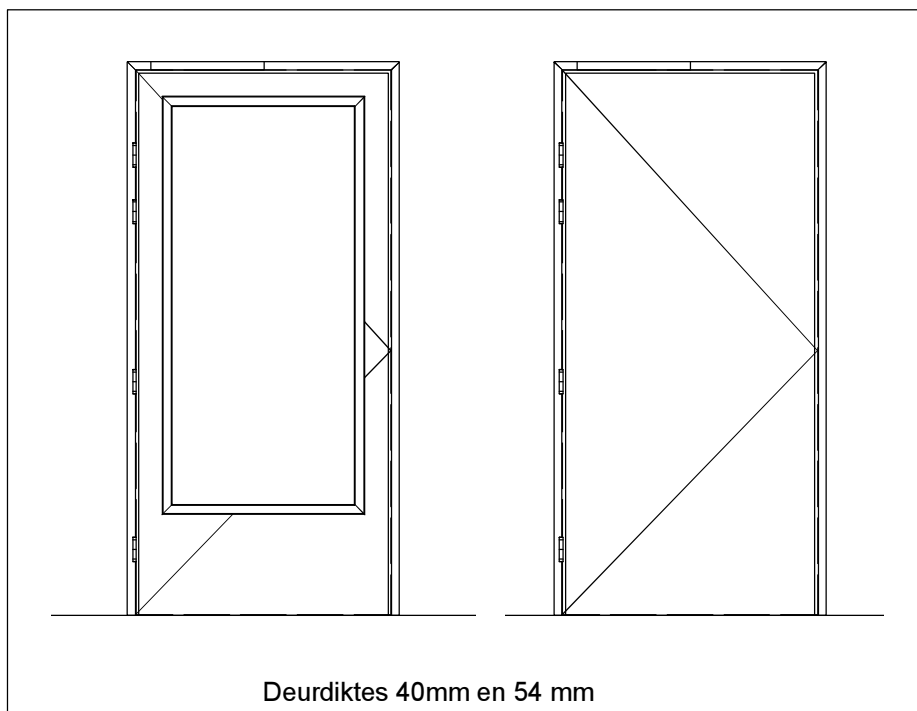
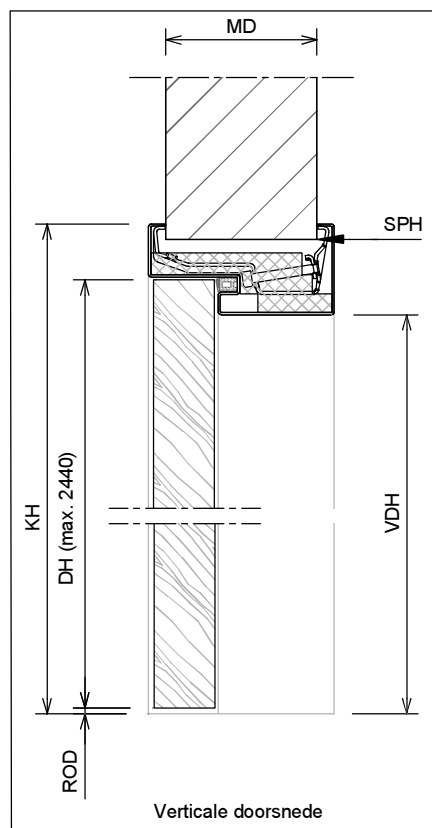

	Rekentabel	Berekening	Waarde
DB	DeurBreedte	DB	
DM	DagMaat	DB-50	
SPM	SPonningMaat = DeurBreedte		
KB	KozijnBreedte	DB+70	
SPB	SParingBreedte	DB+45 ⁺⁵ ₀	
MD	MuurDikte (minimaal 100)		
DH	DeurHoogte	DH	
ROD	Ruimte Onder Deur bij montageuitvoering	22-14-8-4	
VDH	Vrije Doorgang Hoogte 25mm aanslagspinning	DH+ROD-23	
KH	KozijnHoogte	DH+ROD+37	
SPH	SParingHoogte	DH+ROD+27	
	* = in gebruikssituatie		

-Ruimte onder deur max. 4 mm. in gebruikssituatie volgens rapportage

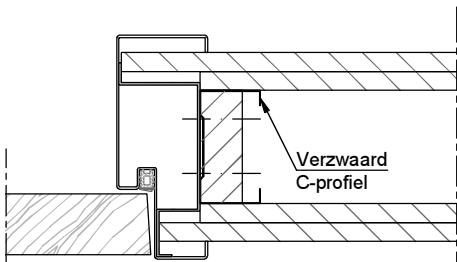
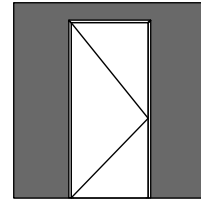

Aansluiting metalstudwand (+Omega-beugel)

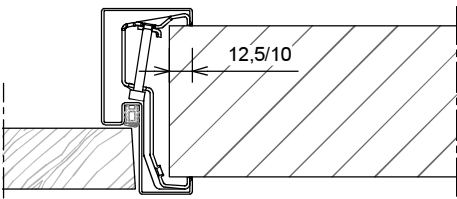

Aansluiting montagekozijn (+klembeugel)

Wandbeëindiging
bij montageuitvoering

①



- 1 - Oneffenheden max. 5 mm
- 2 - Geen zelfkant
bij vellingblokken

②

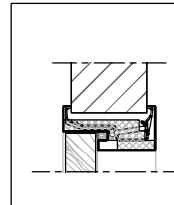
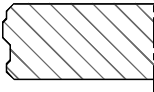

MD (muurdikte)	Profiel (utiliteitsbouw 1.5mm)
100 mm	123x60 mm
110 mm	133x60 mm
125 mm	148x60 mm
150 mm	173x60 mm
... mm	(MD+23)x60 mm

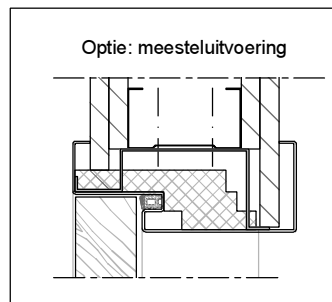

Optie: meesteluitvoering

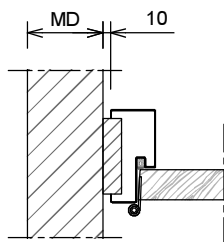

Aansluiting haakse wand

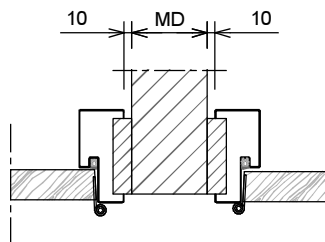

Aansluiting 2 kozijnen

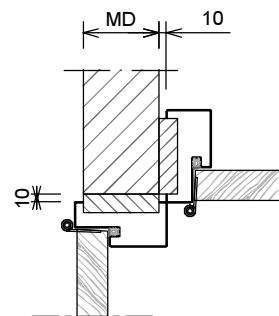

Hoekaansluiting 2 kozijnen

* maten vanaf o.k. stijl, uitgaande van een ruimte onder de deur van 4 mm en een krukhoogte van 1050 mm gemeten vanaf o.k. deur.

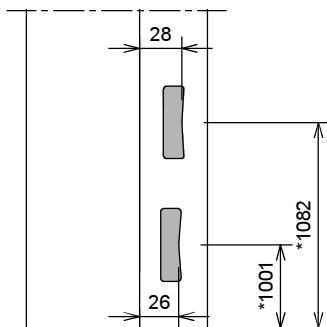

Slotgat Nemef 600

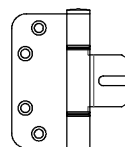

Insteekscharnier A0838
Deurdikte 40 mm. en 54 mm.
-Inmetstel-/Montageuitvoering

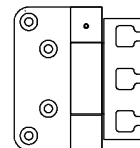

Projectscharnier VX 7729 100
Deurdikte 40 mm. en 54 mm.
- 3D instelbaar
- tpv scharnier wand uitkappen
sparingsmaten op aanvraag

Optionele scharnieren
Op aanvraag

Kenmerken

- plaatdikte 1,5 mm
- inmetSEL-, montage of meesteluitvoering
- muurdiktes 70 t/m 155 mm bij montageuitvoering (oplopend per 5 mm)
- muurdiktes 70 t/m 240 mm bij inmetSELuitvoering (oplopend per 5 mm)
- standaard slotgatvoorziening NemeF 600
- optie: slotgatvoorziening
- standaard uitgevoerd met aanslagdopjes
- optie: uitgevoerd met geluidwerende aanslagband
- optie: dubbeldeurs uitvoering (model F21)
- optie: inbraakwerend
- optie:

ANDUSTA

Model: A21 - Stomp - Ut

Kozijn met bovenlicht met volle bovendorpel

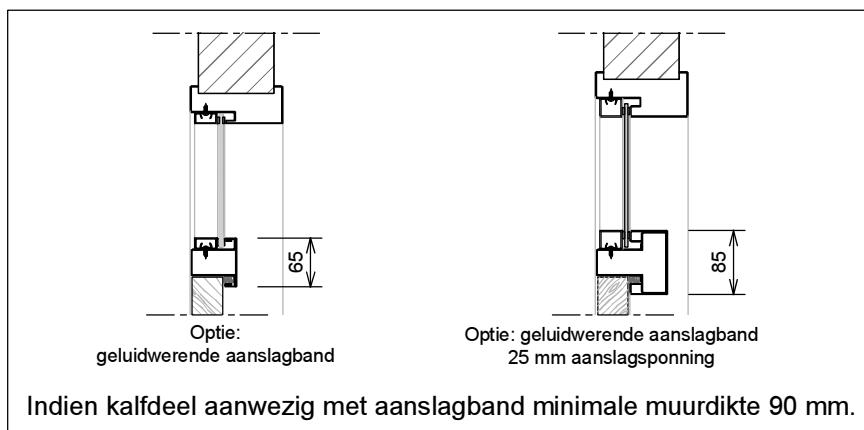
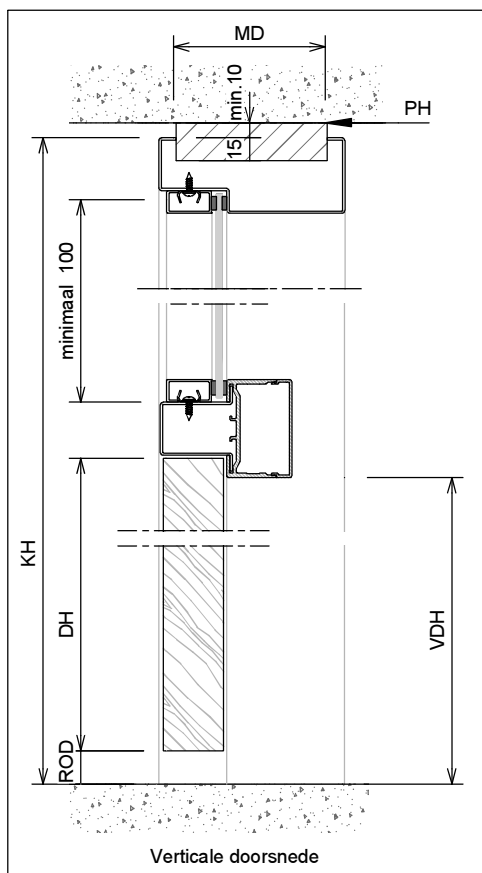
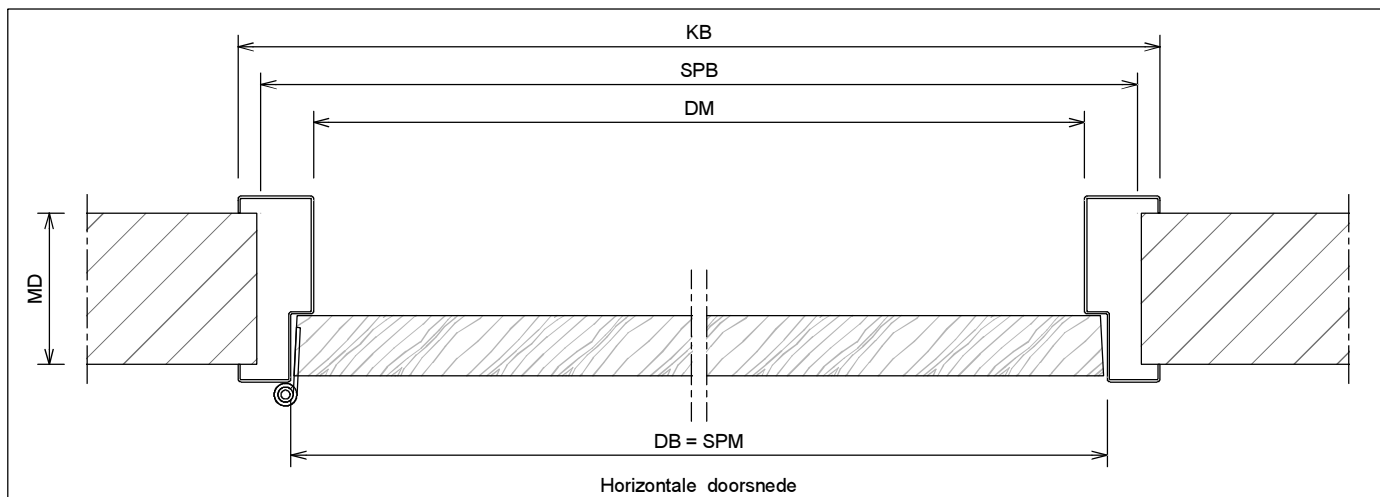
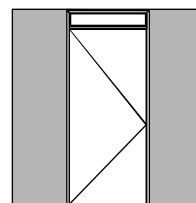

	Rekentabel	Berekening	Waarde
DB	DeurBreedte		
DM	DagMaat	DB - 30	
SPM	SPonningMaat = DeurBreedte		
KB	KozijnBreedte	DB + 70	
SPB	SParingBreedte	DB + 45 ⁺⁵ ₀	
MD	MuurDikte		
DH	DeurHoogte		
ROD	Ruimte Onder Deur bij inmetSELuitvoering	22	
ROD	Ruimte Onder Deur bij montageuitvoering	22-14-8-...	
VDH	Vrije Doorgang Hoogte	DH - 13 + ROD	
PH	PlafondHoogte		
KH	KozijnHoogte	PH - 10 ±5	
SPH	SParingHoogte	KH - 15 ±5	
	Minimale plafondhoogte	ROD+DH+193	
	Kozijnhoogte oplopend alleen in hele cm!		

Voor berekening glasmaten : www.andusta.nl/maatvoeringen

Model: A21 - Stomp - Ut

Kozijn met bovenlicht met volle bovendorpel

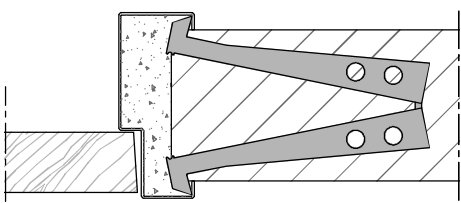
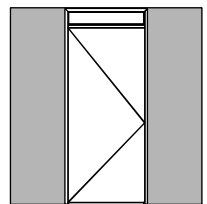

Aansluiting in metselkozijn (+inleganker)
Optioneel: veilingblokkankers

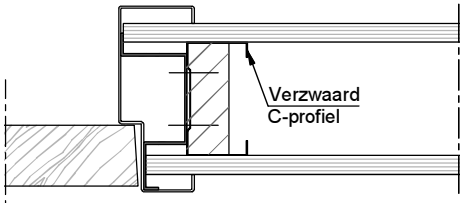

Aansluiting metalstudwand (+Omega-beugel)
Verzwaard C-profiel

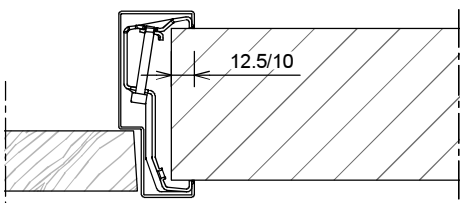

Aansluiting montagekozijn (+klembeugel)
12.5/10

Wandbeeindiging bij montageuitvoering



1 - Oneffenheden max. 5 mm

2 - Geen zelfkant bij vellingblokken

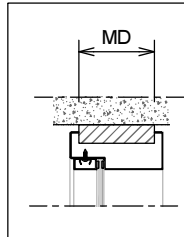

MD (muurdikte)	Profiel (utiliteitsbouw 1.5mm)
70 mm	93x50 mm
100 mm	123x50 mm
110 mm	133x50 mm
125 mm	148x50 mm
150 mm	173x50 mm
... mm	(MD+23) ...x50 mm

* maten vanaf o.k. stijl, uitgaande van een ruimte onder de deur van 22 mm en een krukhoogte van 1050 mm gemeten vanaf o.k. deur.

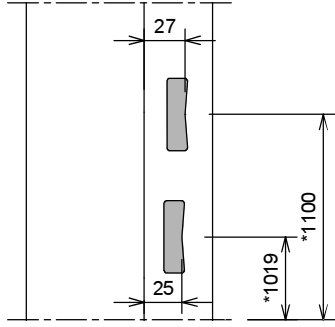

Slotgat Nefef 600

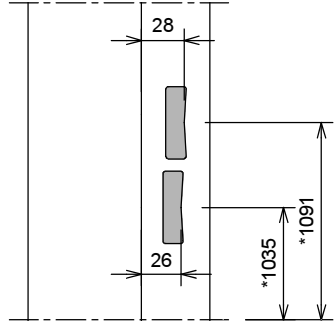

Slotgat Nefef 1200-1300-1400 (optioneel)

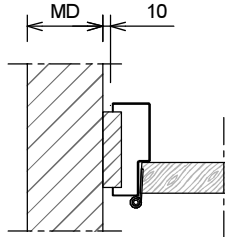

Aansluiting haakse wand

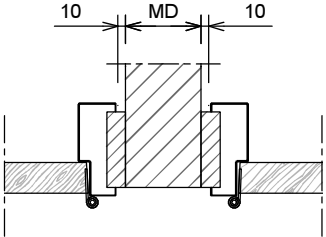

Aansluiting 2 kozijnen (losse afdekplaat optioneel leverbaar)

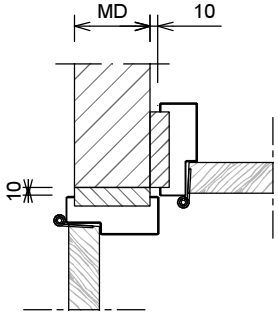

Hoekaansluiting 2 kozijnen

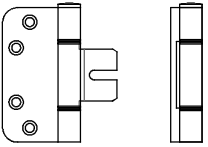

Insteekscharnier A0838

- Inmetzel-/ Montageuitvoering

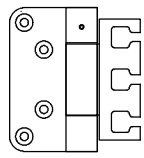

Projectscharnier VX 7729 100

- 3D instelbaar
- tpv scharnier wand uitkappen
sparingsmaten op aanvraag

Optionele scharnieren

- Tectus



Kenmerken

- plaatdikte 1,5 mm
- inmetSEL-, montage of meesteluitvoering
- muurdiktes 70 t/m 150 mm bij montageuitvoering (oplopend per 5 mm)
- muurdiktes 70 t/m 150 mm bij inmetSELuitvoering (oplopend per 5 mm)
- standaard slotgatvoorziening NemeF 4109
- optie: slotgatvoorziening NemeF 4923 3 puntssluiting
- standaard uitgevoerd met aanslagdopjes
- optie: uitgevoerd met aanslagband

ANDUSTA

Model: A21 - Stomp - Ut - IBW

Kozijn met bovenlicht met volle bovendorpel

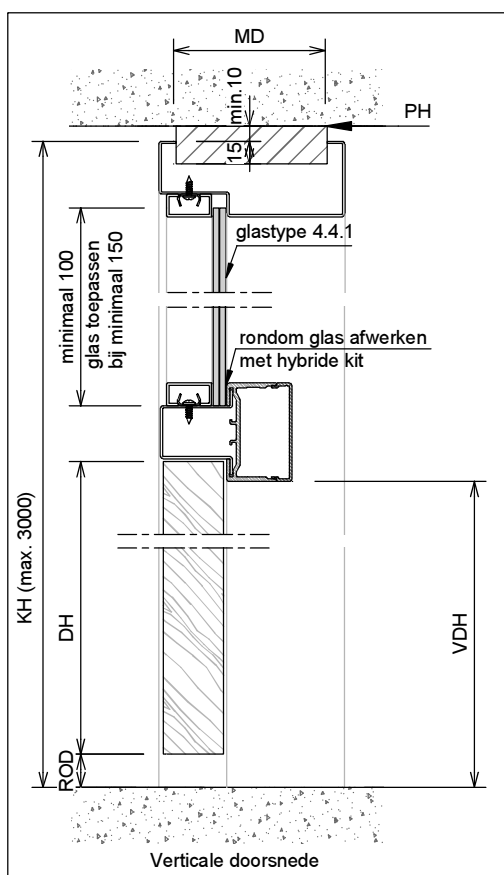
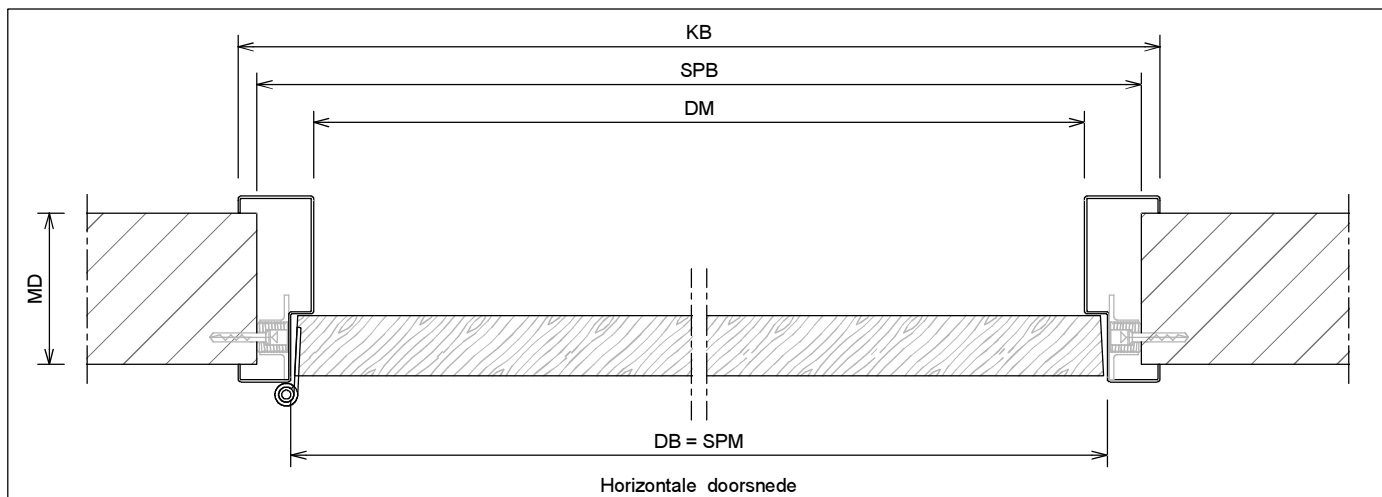
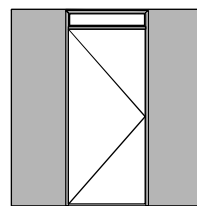

	Rekentabel		Waarde
DB	DeurBreedte	DB	
DM	DagMaat	DB - 30	
SPM	SPonningMaat = DeurBreedte		
KB	KozijnBreedte	DB + 70	
SPB	SParingBreedte	DB + 45 ⁺⁵ ₀	
MD	MuurDikte		
DH	DeurHoogte	DH	
ROD	Ruimte Onder Deur bij inmetSELuitvoering	22	
ROD	Ruimte Onder Deur bij montageuitvoering	22-14-8-...	
VDH	Vrije Doorgang Hoogte	DH - 13 + ROD	
PH	PlafondHoogte		
KH	KozijnHoogte	PH - 10 ±5	
SPH	SParingHoogte	KH - 15 ±5	
	Minimale plafondhoogte	ROD+DH+193	
	Kozijnhoogte oplopend alleen in hele cm!		
Voor berekening glasmaten : www.andusta.nl/maatvoeringen			

Model: A21 - Stomp - Ut - IBW

Kozijn met bovenlicht met volle bovendorpel

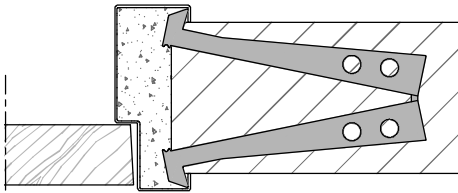
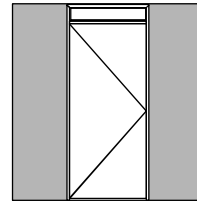

Aansluiting inmetSELkozijn (+inleganker)
Optioneel: vellingblokkankers

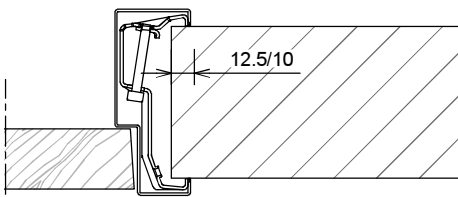

Aansluiting montagekozijn (+klembeugel)

Wandbeeindiging
bij montageuitvoering

①

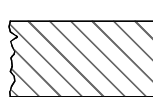

- 1 - Oneffenheden max. 5 mm
- 2 - Geen zelfkant bij vellingblokken

②

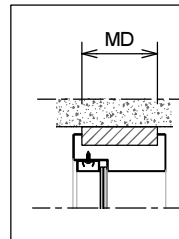
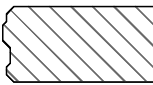

MD (muurdikte)	Profiel (utiliteitsbouw 1.5mm)
70 mm	93x50 mm
100 mm	123x50 mm
110 mm	133x50 mm
125 mm	148x50 mm
150 mm	173x50 mm
... mm	(MD+23) ...x50 mm

* maten vanaf o.k. stijl, uitgaande van een ruimte onder de deur van 22 mm en een krukhoogte van 1050 mm gemeten vanaf o.k. deur.

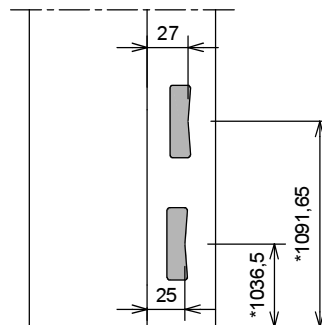

Slotgat Nemef 4109

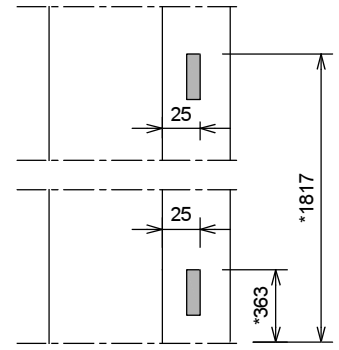

Extra Slotgaten tbv Nemef 4923

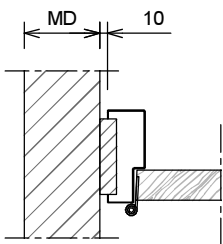

Aansluiting haakse wand

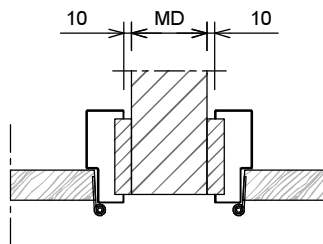

Aansluiting 2 kozijnen
(losse afdekplaat optioneel leverbaar)

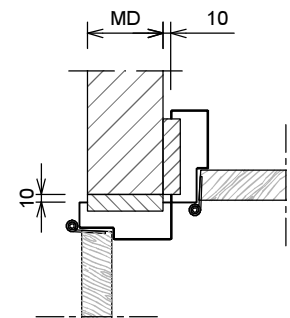

Hoekaansluiting 2 kozijnen

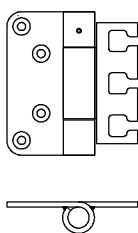

- Projectscharnier PR01
- Inbraakwerend
 - 3D instelbaar
 - tpv scharnier wand uitkappen
 - sparingsmaten op aanvraag

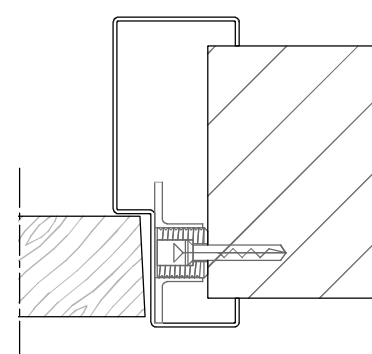

Borg- /stelschotel

Kenmerken

- plaatdikte 1,5 mm
- inmetSEL-, montage of meesteluitvoering
- muurdiktes 70 t/m 155 mm bij montageuitvoering (oplopend per 5 mm)
- muurdiktes 70 t/m 240 mm bij inmetSELuitvoering (oplopend per 5 mm)
- slotgatvoorziening Nemef 600
- optie: slotgatvoorziening
- standaard uitgevoerd met aanslagdopjes
- optie: uitgevoerd met geluidwerende aanslagband
- optie: dubbeldeurs uitvoering (model F51)
- optie: inbraakwerend
- optie:

ANDUSTA

Model: A51 - Stomp - Ut

Kozijn met spiegelstuk met volle bovendorpel

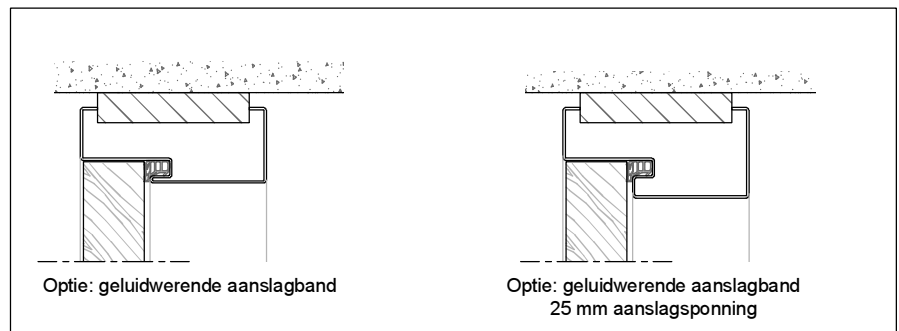
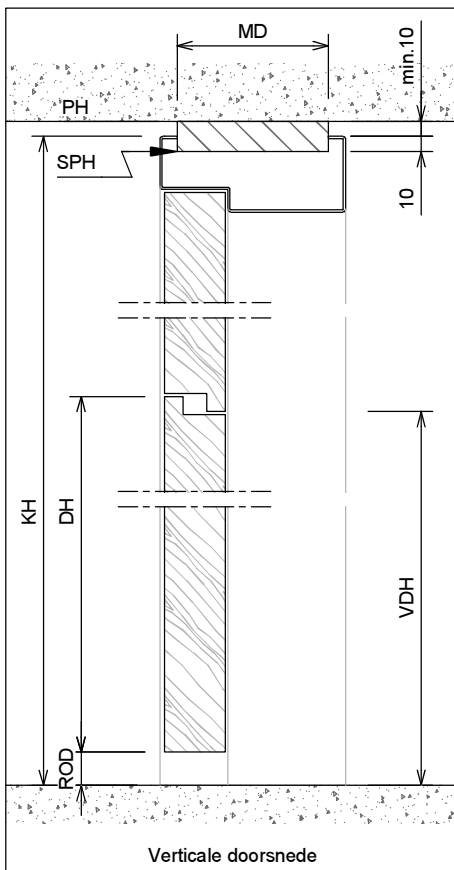
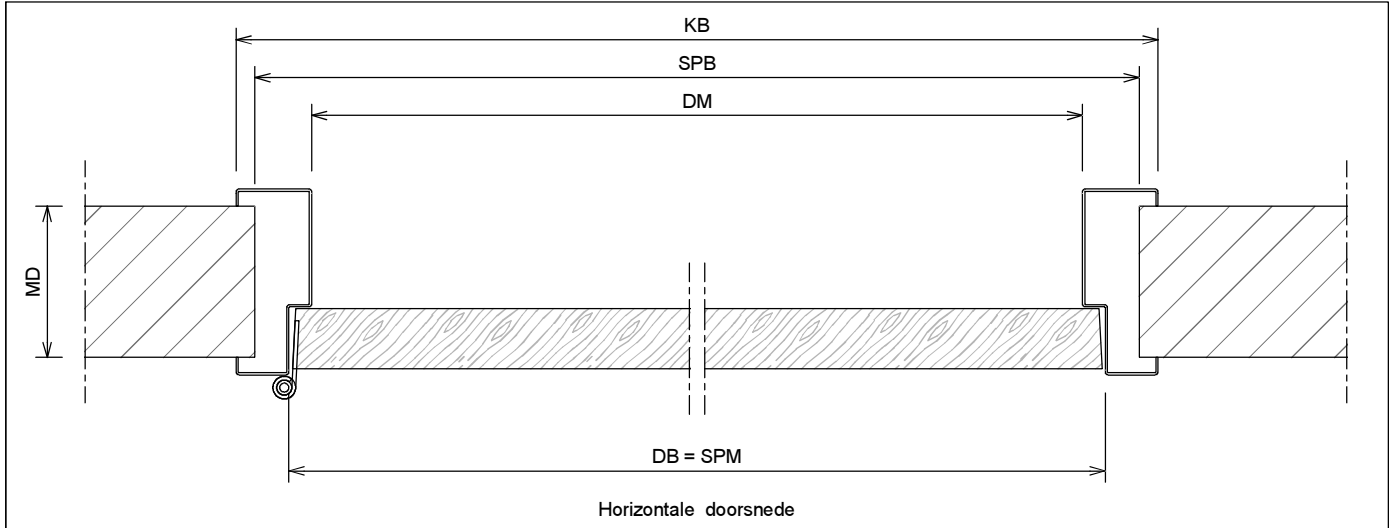
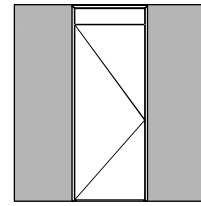

Deurhoogte 2015mm = min. stijllengte 2240mm
 Deurhoogte 2115mm = min. stijllengte 2340mm
 Deurhoogte 2315mm = min. stijllengte 2540mm
 (stijllengte oplopend per 10mm)

	Rekentabel	Berekening	Waarde
DB	DeurBreedte		
DM	DagMaat	DB-30	
DM	DagMaat 25 mm aanslagspinning	DB-50	
SPM	SPonningMaat = DeurBreedte		
KB	KozijnBreedte	DB+70	
SPB	SParingBreedte	DB+45 ⁺⁵ ₀	
MD	MuurDikte		
DH	DeurHoogte		
ROD	Ruimte Onder Deur bij inmetSELuitvoering	22	
ROD	Ruimte Onder Deur bij montageuitvoering	22, 14, 8, ...	
VDH	Vrije Doorgang Hoogte	DH+ROD-10	
PH	PlafondHoogte		
KH	KozijnHoogte*	PH-10 ±5	
SPH	SParingHoogte	KH-10 ±5	
	* = Kozijnhoogte oplopend met 10 mm		

Model: A51 - Stomp-Ut

Kozijn met spiegelstuk met volle bovendorpel

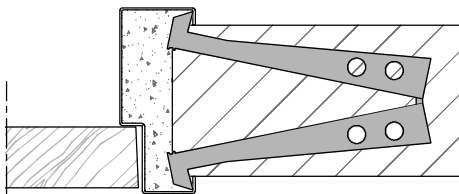
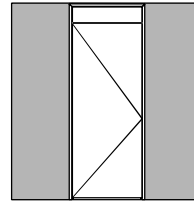

Aansluiting in metselkozijn (+inleganker)
Optioneel: vellingblokkers

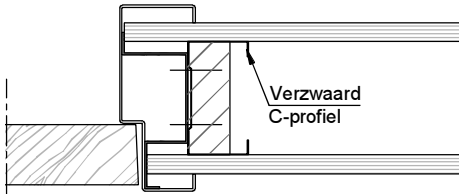

Aansluiting metalstudwand (+Omega-beugel)

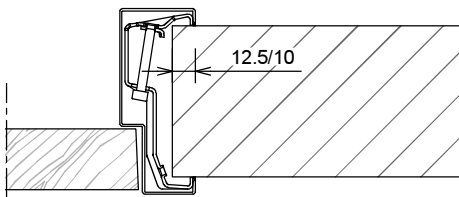

Aansluiting montagekozijn (+klembeugel)

Wandbeëindiging bij montageuitvoering

①



- 1 - Oneffenheden max. 5 mm
- 2 - Geen zelfkant bij vellingblokken

②

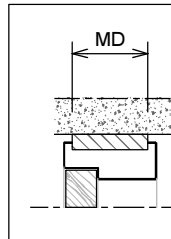

MD (muurdikte)	Profiel (utiliteitsbouw 1.5mm)
70 mm	93x50 mm
100 mm	123x50 mm
110 mm	133x50 mm
125 mm	148x50 mm
150 mm	173x50 mm
... mm	(MD+23)x50 mm

* maten vanaf o.k. stijl, uitgaande van een ruimte onder de deur van 22 mm en een krukhoogte van 1050 mm gemeten vanaf o.k. deur.

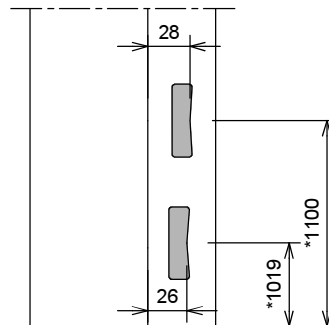

Slotgat Nemeff 600

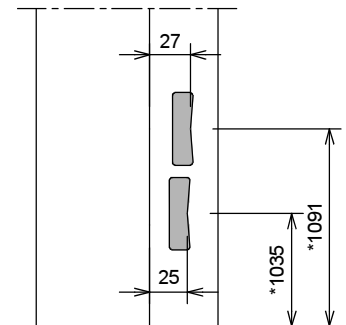

Slotgat Nemeff 1200-1300-1400 (optioneel)

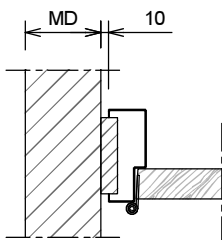

Aansluiting haakse wand

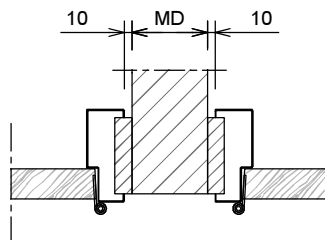

Aansluiting 2 kozijnen

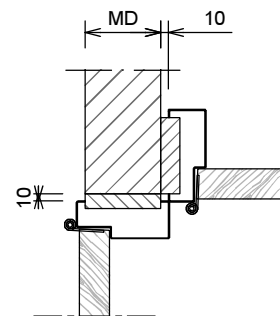

Hoekaansluiting 2 kozijnen

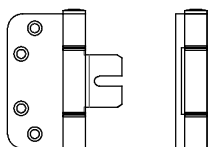

Insteekscharnier A0838

- Inmetzel- / Montage uitvoering

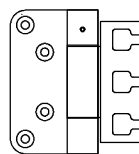

Projectscharnier VX 7729 100

- 3D instelbaar
- tpv scharnier wand uitkappen
sparingsmaten op aanvraag

Optionele scharnieren
- Tectus

Kenmerken

- plaatdikte 1,5 mm
- inmetSEL-, montage of meesteluitvoering
- muurdiktes 70 t/m 155 mm bij montageuitvoering (oplopend per 5 mm)
- muurdiktes 70 t/m 240 mm bij inmetSELuitvoering (oplopend per 5 mm)
- slotgatvoorziening NemeF 600
- optie: slotgatvoorziening
- standaard uitgevoerd met aanslagdopjes
- optie: uitgevoerd met geluidwerende aanslagband
- optie: "plafond hoge deur" uitvoering (model B61)
- optie: kozijn met volle bovendorpel en zijlicht aan scharnierzijde model C01 of C61

ANDUSTA

Model: B01 - B61 - Stomp - Ut

Kozijn met volle bovendorpel en zijlicht aan sluitzijde
- Ook van toepassing op varianten van dit type kozijn. -

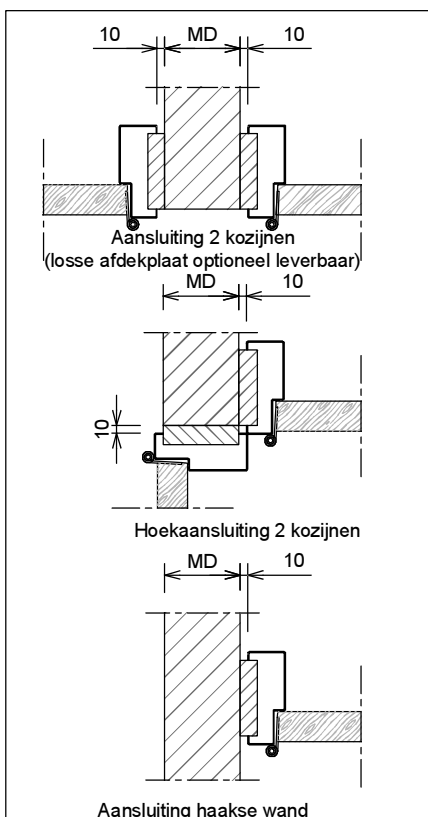
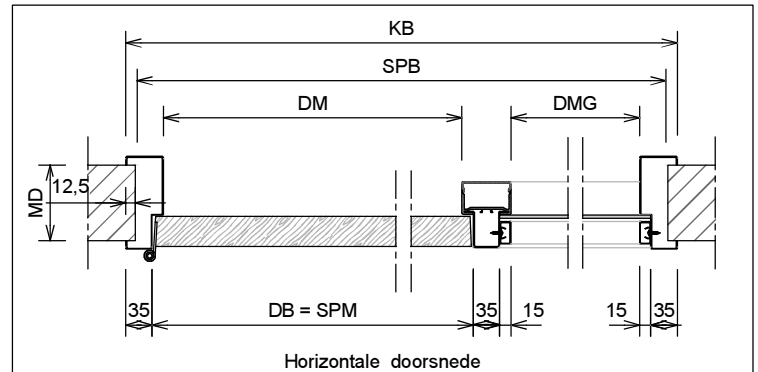
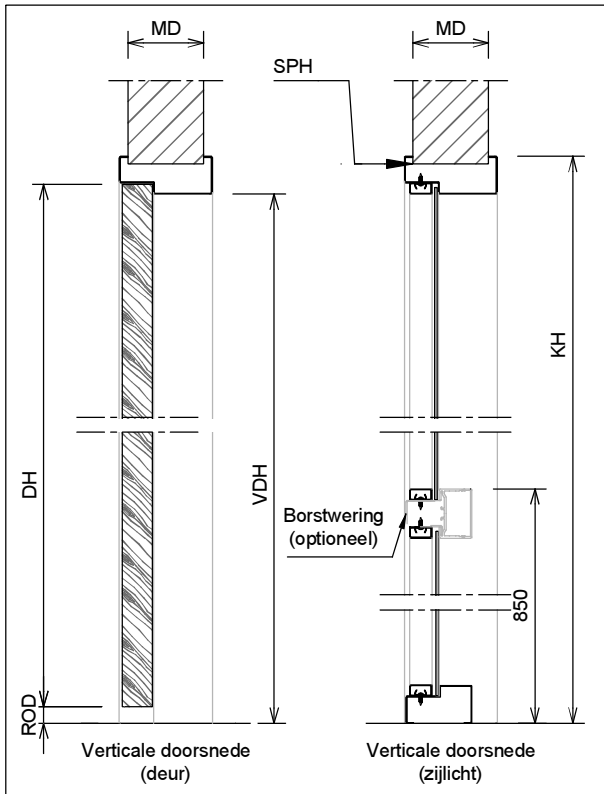
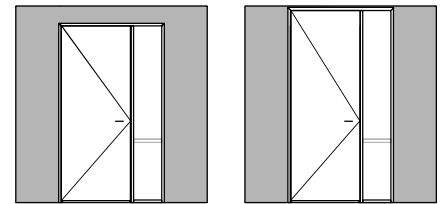

	Rekentabel	Berekening	Waarde
DB	DeurBreedte		
DM	DagMaat	DB-30	
DM	DagMaat 25 mm aanslagspinning	DB-50	
SPM	SPonningMaat = DeurBreedte		
KB	KozijnBreedte		
SPB	SParIngBreedte*	KB-25 ⁺⁵ ₀	
DMG	DagMaat Glasopening zijlicht**		
MD	MuurDikte		
DH	DeurHoogte		
ROD	Ruimte onder deur bij inmetSELuitvoering	22	
ROD	Ruimte onder deur bij montageuitvoering	22, 14, 8, ...	
VDH	Vrije Doorgang Hoogte	DH+ROD-13	
VDH	Vrije Doorgang Hoogte 25mm aanslagspinning	DH+ROD-23	
KH	KozijnHoogte****		
GLH	GLasopening Hoogte zijlicht		
SPH	SParIngHoogte***	KH-10 ±5	
	* = alleen van toepassing bij montageuitvoering		
	** = uitgaande van 15 mm aanslagspinning		
	*** = minimale ruimte tussen kozijn en plafond 10 mm		
	**** = kozijnhoogte oplopend per 10 mm		
	Voor berekening glasmaten: www.andusta.nl/maatvoeringen		

Model: B01 - B61 - Stomp - Ut

Kozijn met volle bovendorpel en zijlicht aan sluitzijde
- Ook van toepassing op varianten van dit type kozijn. -

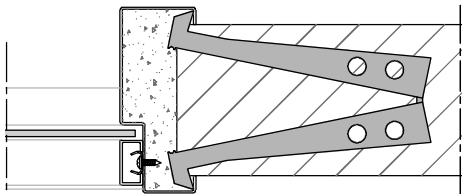

Aansluiting in metselkozijn (+inleganker)
 Optioneel: vellingblokkers

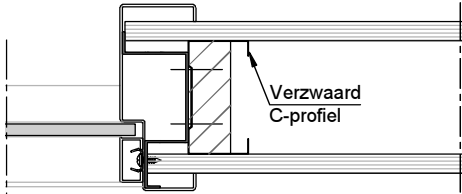

Aansluiting metalstudwand (+Omega-beugel)

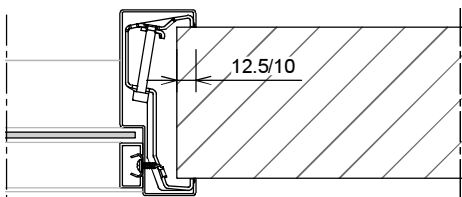

Aansluiting montagekozijn (+klembeugel)

Wandbeeindiging
 bij montageuitvoering

①



1 - Oneffenheden max. 5 mm

2 - Geen zelfkant
 bij vellingblokken

②

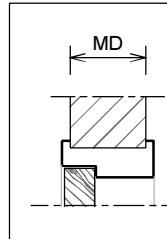
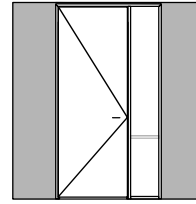
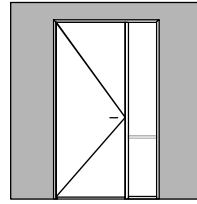
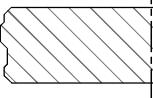

MD (muurdikte)	Profiel (utiliteitsbouw 1.5mm)
70 mm	93x50 mm
100 mm	123x50 mm
110 mm	133x50 mm
125 mm	148x50 mm
150 mm	173x50 mm
... mm	(MD+23) ...x50 mm

* maten vanaf o.k. stijl, uitgaande van een ruimte onder de deur van 22 mm
 en een krukhoogte van 1050 mm gemeten vanaf o.k. deur.

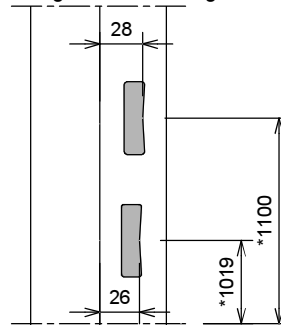

Slotgat Nefef 600

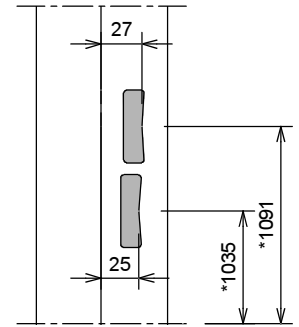

Slotgat Nefef 1200-1300-1400(optioneel)

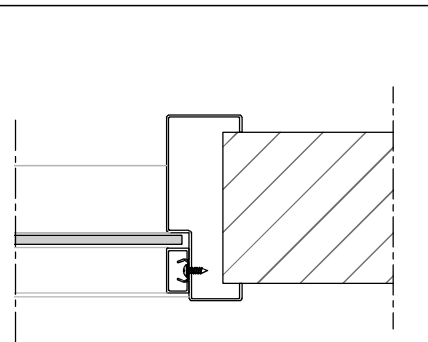

Uitvoering met aluminium glaslijst 30x15 mm

Optie: aanslagband

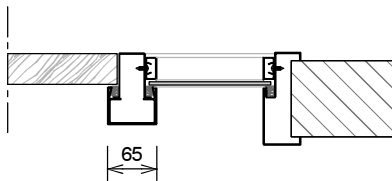

Optie: aanslagband
 25 mm aanslagspanning

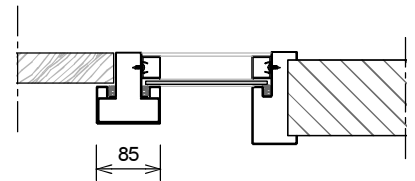

Indien tussenstijlen/kalfdelen
 aanwezig met aanslagband
 minimale muurdikte 90 mm.

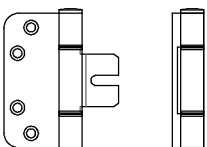

Insteekscharnier A0838

- Inmetse/- Montageuitvoering

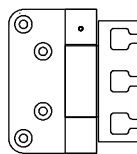

Projectscharnier VX 7729 100

- 3D instelbaar
 - tpv scharnier wand uitkappen
 sparringsmaten op aanvraag

Optionele scharnieren

- Tectus

.....

.....

Kenmerken

- plaatdikte 1,5 mm
- inmetSEL-, montage of meesteluitvoering
- muurdiktes 70 t/m 155 mm bij montageuitvoering (oplopend per 5 mm)
- muurdiktes 70 t/m 240 mm bij inmetSELuitvoering (oplopend per 5 mm)
- slotgatvoorziening Nemef 600
- optie: slotgatvoorziening
- standaard uitgevoerd met aanslagdopjes
- optie: uitgevoerd met geluidwerende aanslagband
- optie: kozijn met volle bovendorpel en zijlicht aan scharnierzijde (model C21, C31, C41)

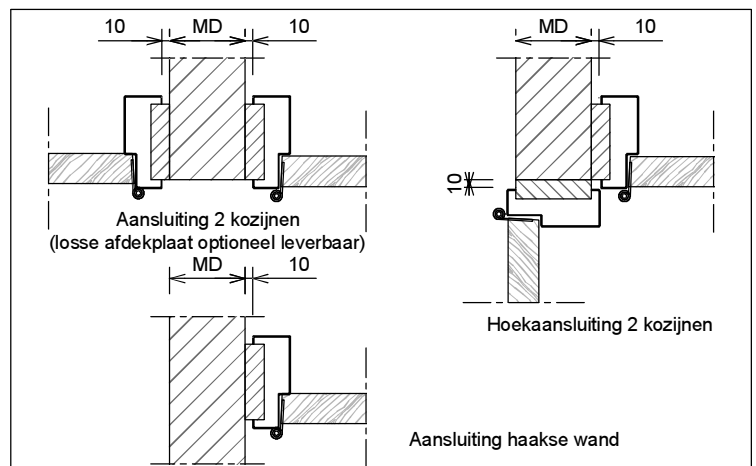
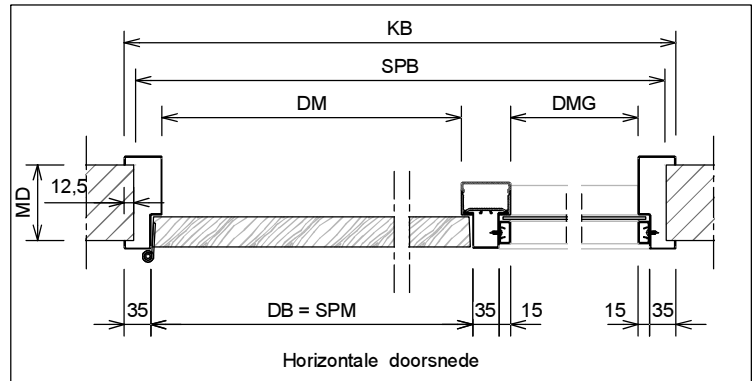
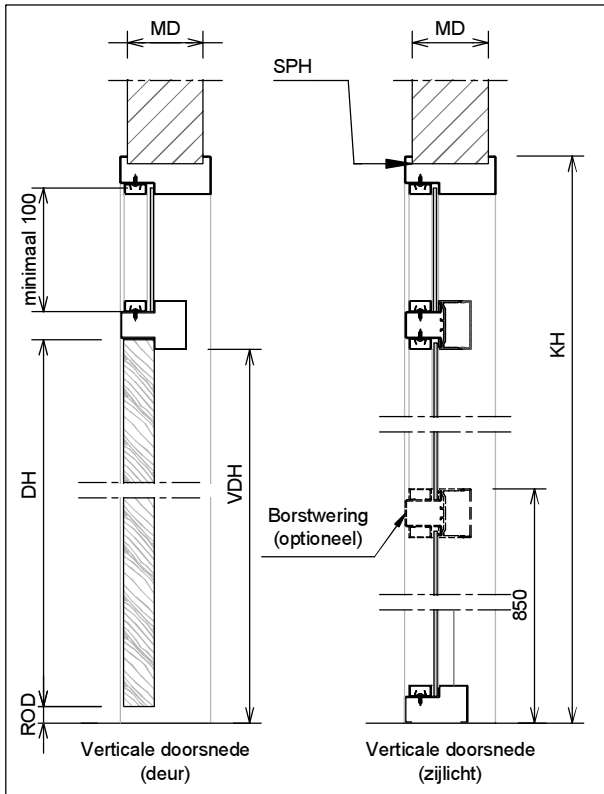
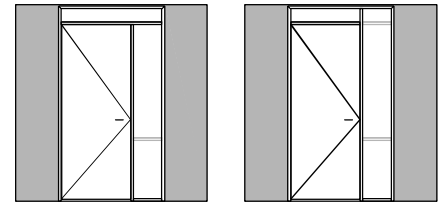

	Rekentabel	Berekening	Waarde
DB	DeurBreedte	DB	
DM	DagMaat	DB-30	
DM	DagMaat 25 mm aanslagspinning	DB-50	
SPM	SPonningMaat = DeurBreedte		
KB	KozijnBreedte		
SPB	SparingBreedte*	KB-25 ⁺⁵ ₀	
DMG	DagMaat Glasopening zijlicht**		
MD	MuurDikte 70 / 90 / 100 / 110 / 150 /	DH+ROD-13	
DH	DeurHoogte		
ROD	Ruimte Onder Deur bij inmetSELuitvoering	22	
ROD	Ruimte Onder Deur bij montageuitvoering	22, 14, 8, ...	
VDH	Vrije Doorgang Hoogte	DH+ROD-13	
VDH	Vrije Doorgang Hoogte 25mm aanslagspinning	DH+ROD-23	
KH	KozijnHoogte****		
SPH	SparingHoogte***	KH-10 ±5	
	Minimale plafondhoogte***	ROD+DH+ 193	
	* = alleen van toepassing bij montageuitvoering ** = uitgaande van 15 mm aanslagspinning *** = minimale ruimte tussen kozijn en plafond 10 mm **** = kozijnhoogte oplopend per 10 mm		
	Voor berekening glasmaten: www.andusta.nl/maatvoeringen		

Model: B21 - B31 - B41 - Stomp - Ut

Kozijn met bovenlicht, volle bovendorpel en zijlicht aan sluitzijde

- Ook van toepassing op varianten van dit type kozijn. -

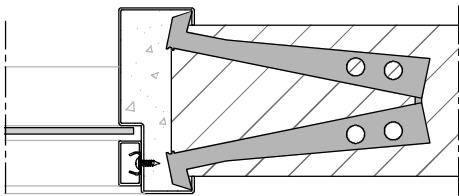

Aansluiting inmetSELkozijn (+inleganker)
Optioneel: vellingblokkankers

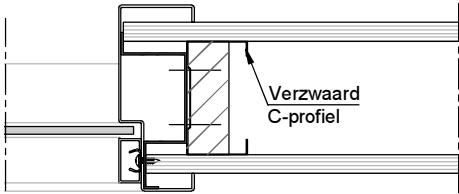

Aansluiting metalstudwand (+Omega-beugel)

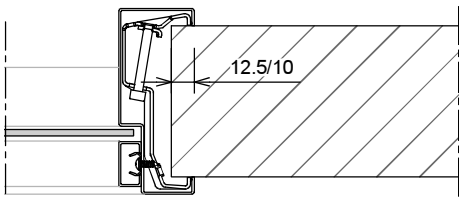

Aansluiting montagekozijn (+klemeugel)

Wandbeeindiging
bij montageuitvoering

①



1 - Oneffenheden max. 5 mm

2 - Geen zelfkant
bij vellingblokken

②

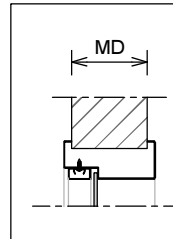
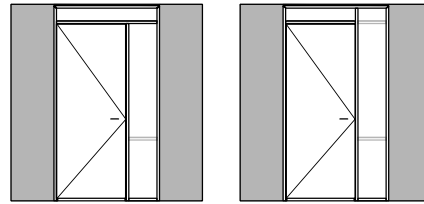
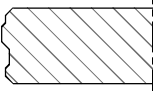

MD (muurdikte)	Profiel (utiliteitsbouw 1.5mm)
70 mm	93x50 mm
100 mm	123x50 mm
110 mm	133x50 mm
125 mm	148x50 mm
150 mm	173x50 mm
... mm	(MD+23)x50 mm

* maten vanaf o.k. stijl, uitgaande van een ruimte onder de deur van 22 mm en een krukhoogte van 1050 mm gemeten vanaf o.k. deur.

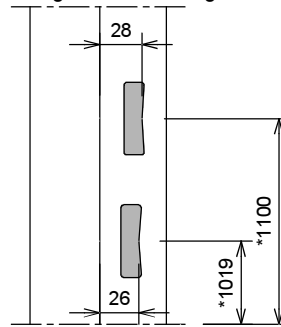

Slotgat Nemeff 600

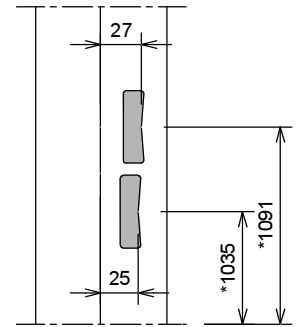

Slotgat Nemeff 1200-1300-1400 (optioneel)

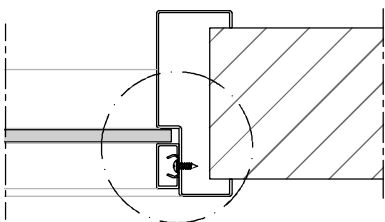

Uitvoering met aluminium glaslijst 30x15 mm

Optie: aanslagband

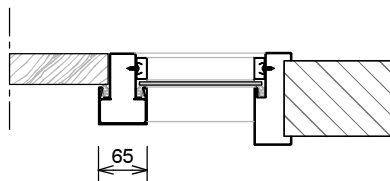

Optie: aanslagband
25 mm aanslagspanning

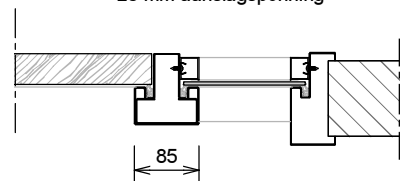

Indien tussenstijlen/kalfdelen aanwezig met aanslagband minimale muurdikte 90 mm.

Utiliteitsbouw

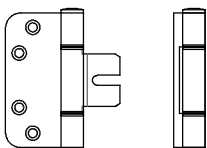

Insteekscharnier A0838

- InmetSEL-/ Montageuitvoering

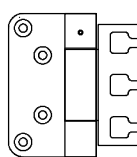

Projectscharnier VX 7729 100

- 3D instelbaar
- tpv scharnier wand uitkappen
sparingsmaten op aanvraag

Optionele scharnieren

-Tectus

.....

.....

Kenmerken

- plaatdikte 1,5 mm
- inmetSEL-, montage of meesteluitvoering
- muurdiktes 70 t/m 155 mm bij montageuitvoering (oplopend per 5 mm)
- muurdiktes 70 t/m 240 mm bij inmetSELuitvoering (oplopend per 5 mm)
- slotgatvoorziening Nemef 600
- optie: slotgatvoorziening
- standaard uitgevoerd met aanslagdopjes
- optie: uitgevoerd met geluidwerende aanslagband
- optie: kozijn met spiegelstuk en zijlicht aan scharnierzijde (model C51)

ANDUSTA

Model: B51 - Stomp - Ut

Kozijn met spiegelstuk en doorlopend zijlicht aan sluitzijde

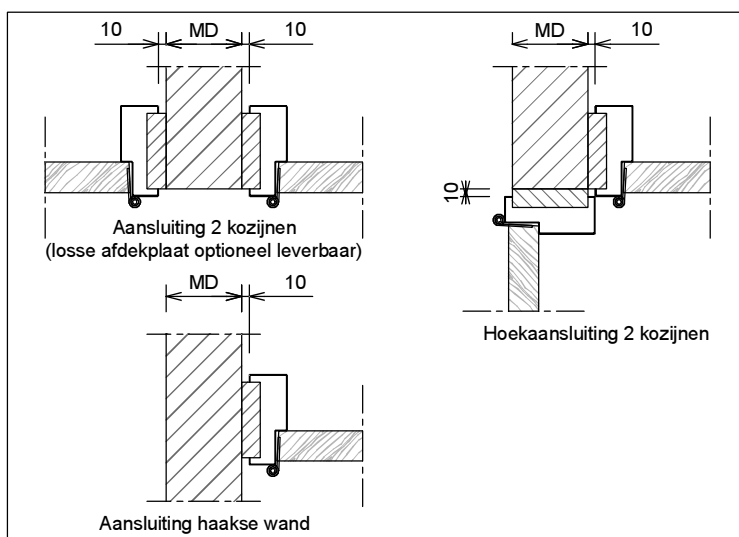
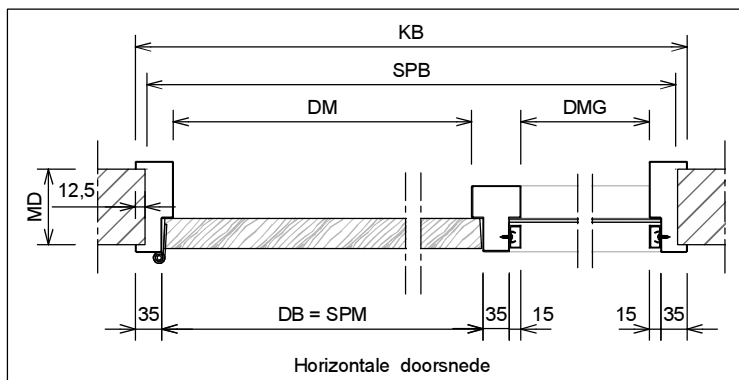
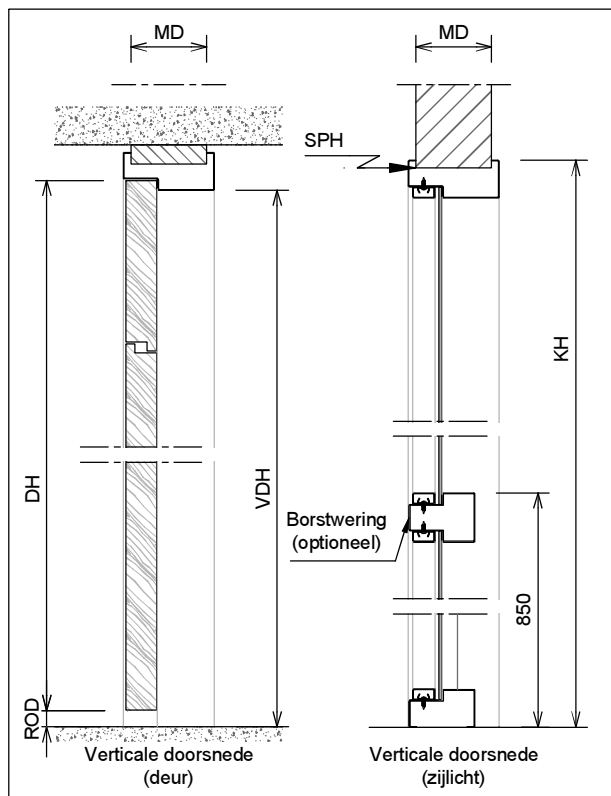
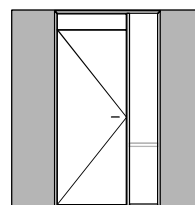

	Rekentabel	Berekening	Waarde
DB	DeurBreedte	DB	
DM	Dagmaat	DB-30	
DM	Dagmaat 25 mm aanslagspinning	DB-50	
SPM	SPonningMaat = DeurBreedte		
KB	KozijnBreedte		
SPB	SparingBreedte*	KB-25 ⁺⁵ ₀	
DMG	DagMaat Glasopening zijlicht**		
DH	DeurHoogte	DH	
ROD	ROD = Ruimte onder deur bij inmetSELuitvoering	22	
ROD	ROD = Ruimte onder deur bij montageuitvoering	22, 14, 8, ...	
VDH	Vrije Doorgang Hoogte	DH+ROD-13	
VDH	Vrije Doorgang Hoogte 25mm aanslagspinning	DH+ROD-23	
KH	KozijnHoogte****		
SPH	SParingHoogte***	KH-10 ±5	
	* = alleen van toepassing bij montageuitvoering ** = uitgaande van 15 mm aanslagspinning *** = minimale ruimte tussen kozijn en plafond 10 mm **** = kozijnhoogte oplopend per 10 mm		
	Voor berekening glasmaten: www.andusta.nl/maatvoeringen		

Model: B51 - Stomp - Ut

Kozijn met spiegelstuk en doorlopend zijlicht aan sluitzijde

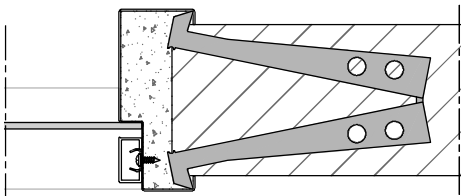

Aansluiting in metselkozijn (+inleganker)
Optioneel: vellingblokkers

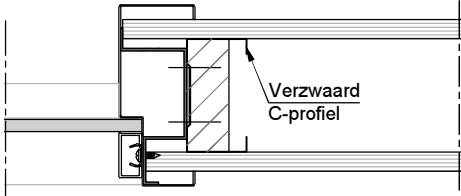

Aansluiting metalstudwand (+Omega-beugel)

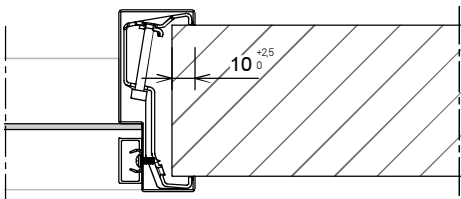

Aansluiting montagekozijn (+klembeugel)

Wandbeeindiging
bij montageuitvoering

①



1 - Oneffenheden max. 5 mm

2 - Geen zelfkant
bij vellingblokken

②

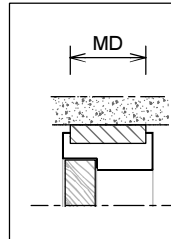
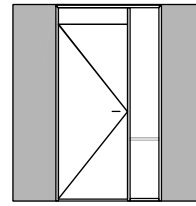
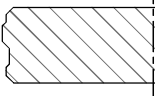

MD (muurdikte)	Profiel (utiliteitsbouw 1.5mm)
70 mm	93x50 mm
100 mm	123x50 mm
110 mm	133x50 mm
125 mm	148x50 mm
150 mm	173x50 mm
... mm	(MD+23) ...x50 mm

* maten vanaf o.k. stijl, uitgaande van een ruimte onder de deur van 22 mm
en een krukhoogte van 1050 mm gemeten vanaf o.k. deur.

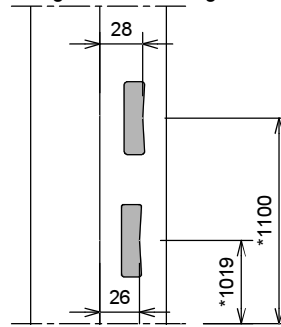

Slotgat Nemeff 600

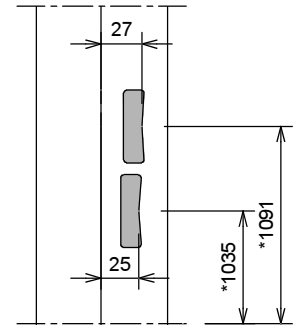

Slotgat Nemeff 1200-1300-1400(optioneel)

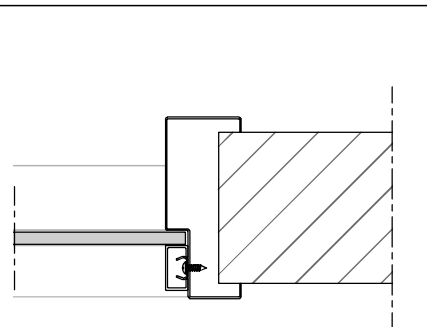

Uitvoering met aluminium glaslijst 30x15 mm

Optie: aanslagband

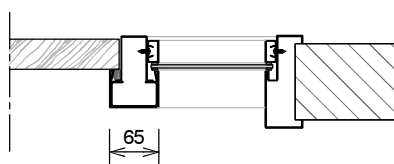

Optie: aanslagband
25 mm aanslagspanning

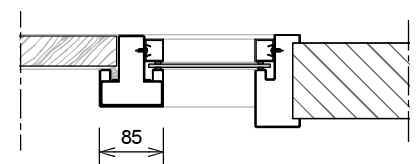

Indien tussenstijlen/kalfdelen
aanwezig met aanslagband
minimale muurdikte 90 mm.

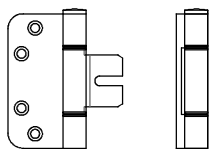

Insteekscharnier A0838

- Inmetse/- Montageuitvoering

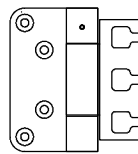

Projectcharnier VX 7729 100

- 3D instelbaar
- tpv scharnier wand uitkappen
sparingsmaten op aanvraag

Optionele scharnieren

- Tectus

.....

Kenmerken

- plaatdikte 1,5 mm
- inmetSEL- of montage of meesteluitvoering
- muurdiktes 70 t/m 150 mm bij montageuitvoering (oplopend per 5 mm)
- muurdiktes 70 t/m 240 mm bij inmetSELuitvoering (oplopend per 5 mm)
- standaard uitgevoerd met aanslagdopjes
- optie: uitgevoerd met geluidwerende aanslagband
- optie: uitvoering met "plafond hoge deur" model F61

ANDUSTA

Model: F01 - Stomp - Ut

Dubbeldeurs kozijn zonder bovenlicht

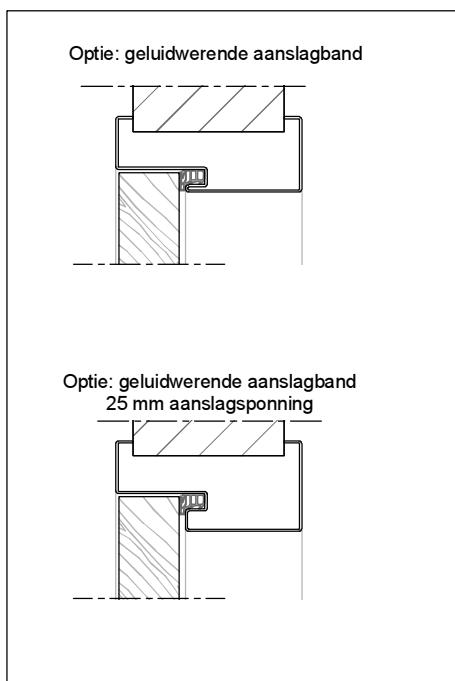
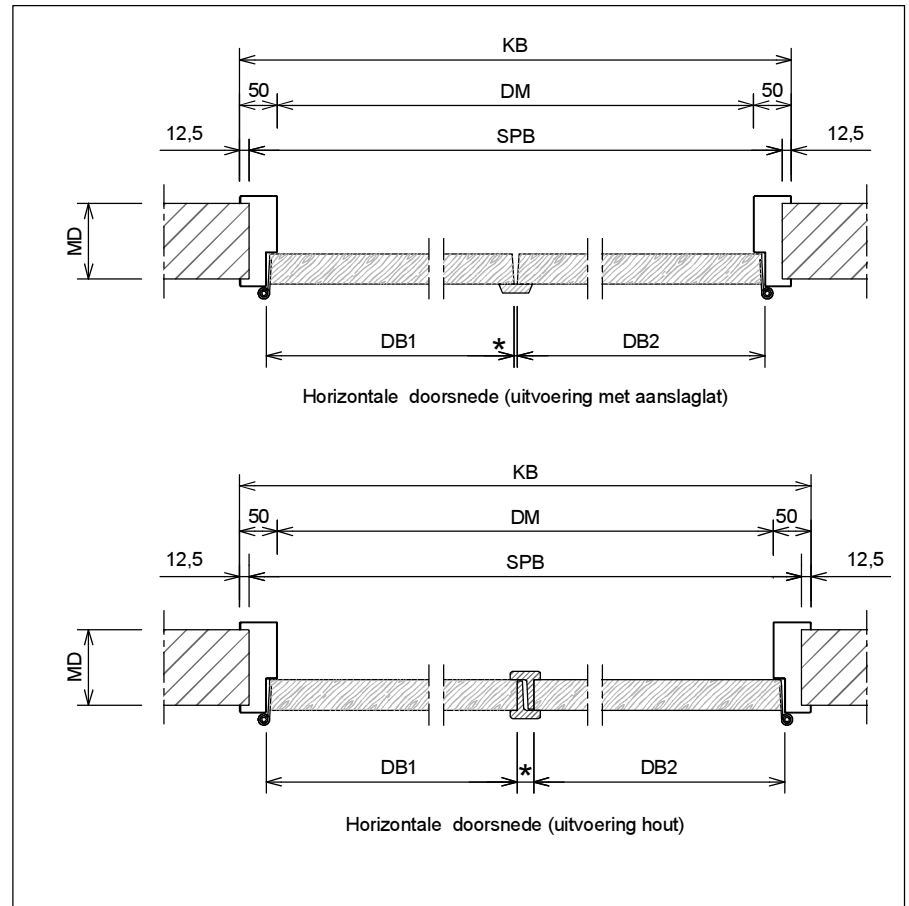
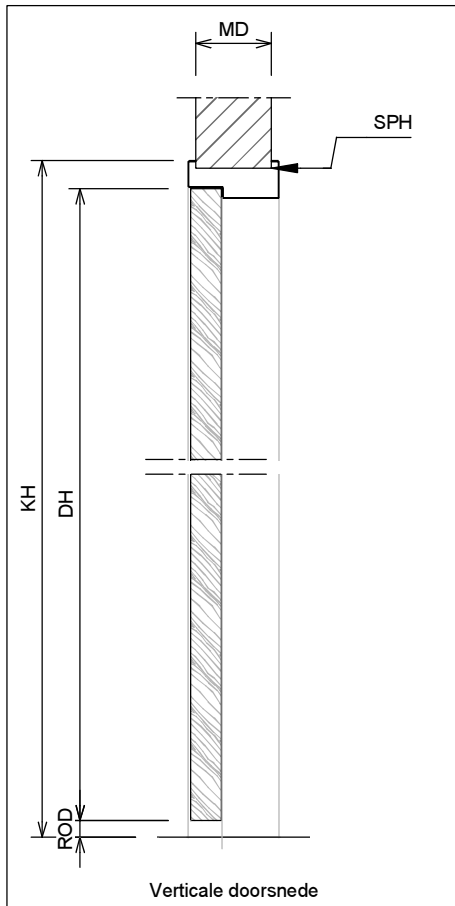
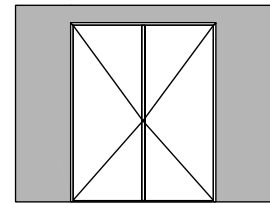

	Rekentabel	Berekening	Waarde
*	Tussenruimte afhankelijk van toe te passen tongnaald		
DB1	Rijke deurmaat DB1		
DB2	Rijke deurmaat DB2		
	Sponningbreedte	DB1+DB2+5*	
DM	DagMaatbreedte	Sponningbreedte-30	
KB	KozijnBreedte	Sponningbreedte+70	
SPB	SParingBreedte	Sponningbreedte+45 ⁺⁵ ₀	
MD	MuurDikte		
DH	DeurHoogte	DH	
ROD	Ruimte Onder Deur bij montageuitvoering	22-14-8-.....	
ROD	Ruimte Onder Deur bij inmetSELuitvoering	22	
VDH	Vrije Doorgang Hoogte	DH+9	
KH	KozijnHoogte	DH +ROD +37	
SPH	SParingHoogte	DH +ROD +27	

Model: F01 - Stomp - Ut

Dubbeldeurs kozijn zonder bovenlicht

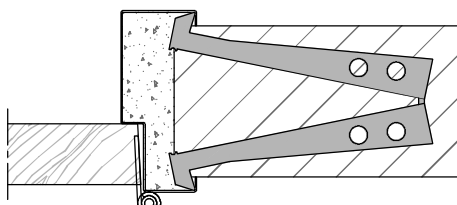
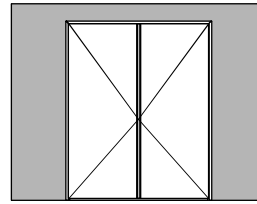

Aansluiting inmetSELkozijn (+inleganker)
Optioneel: vellingblokkers

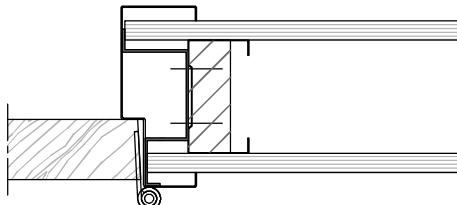

Aansluiting metalstudwand (+Omega-beugel)

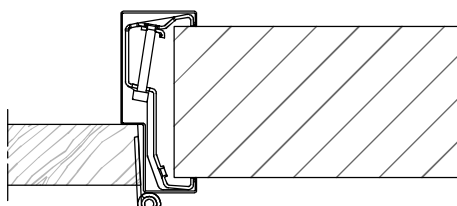

Aansluiting montagekozijn (+klembeugel)

Wandbeëindiging
bij montageuitvoering

1



1 - Oneffenheden max. 5 mm

2 - Geen zelfkant
bij vellingblokken

2

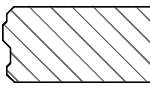

MD	MD (muurdikte)	Profiel (utiliteitsbouw 1.5 mm)
	70 mm	93 x 50 mm
	100 mm	123 x 50 mm
	110 mm	133 x 50 mm
	125 mm	148 x 50 mm
	150 mm	173 x 50 mm
 mm x 50 mm

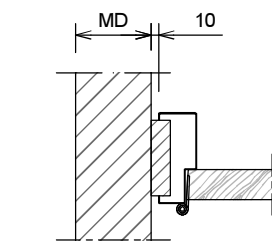

Aansluiting haakse wand

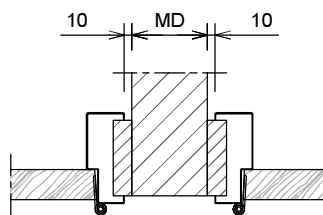

Aansluiting 2 kozijnen
(afdekplaat optioneel leverbaar)

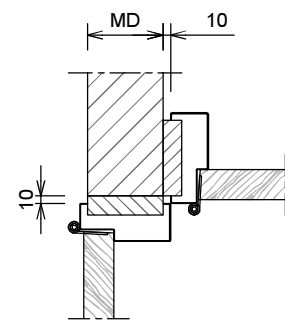

Hoekaansluiting 2 kozijnen

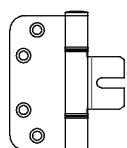

Insteekscharnier A0838

- Montage uitvoering
- bevestiging op klembeugel

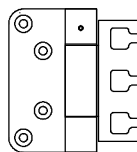

Projectscharnier VX 7729 100

- 3D instelbaar
- tpv scharnier wand uitkappen
- sparingsmaten op aanvraag

Optionele scharnieren

- Tectus

.....

Kenmerken

- plaatdikte 1,5 mm
- inmetSEL- of montage of meesteluitvoering
- muurdiktes 70 t/m 150 mm bij montageuitvoering (oplopend per 5 mm)
- muurdiktes 70 t/m 240 mm bij inmetSELuitvoering (oplopend per 5 mm)
- standaard uitgevoerd met aanslagdopjes
- optie: uitgevoerd met geluidwerende aanslagband
- optie: uitvoering met "plafond hoge deur" model F61

ANDUSTA

Model: F21 - Stomp - Ut

Dubbeldeurs kozijn met bovenlicht en volle bovendorpel

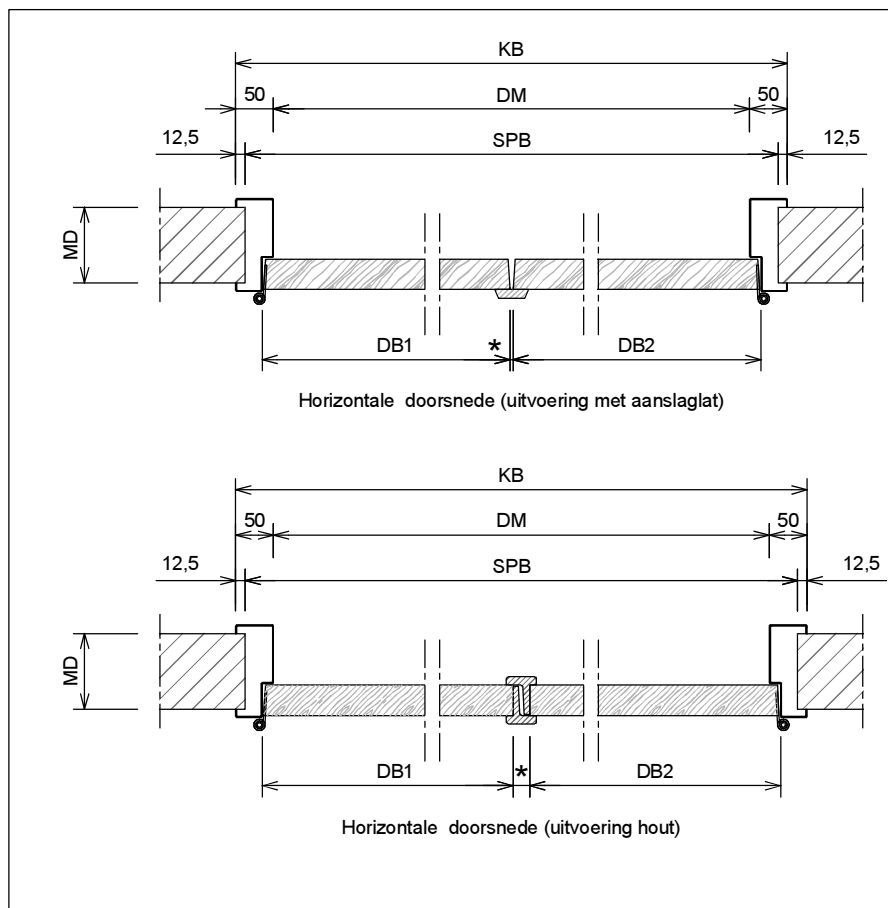
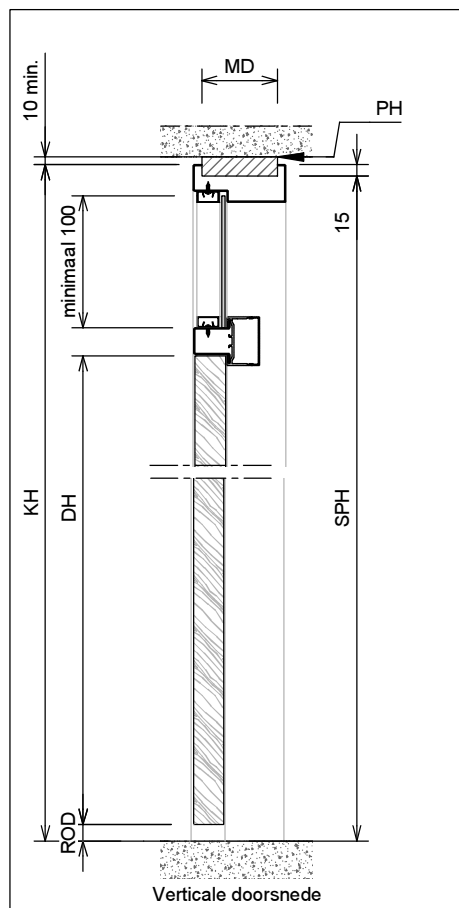
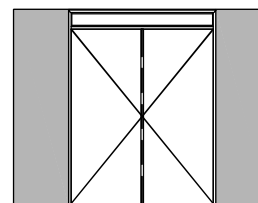

	Rekentabel	Berekening	Waarde
*	Tussenruimte afhankelijk van toe te passen tongnaald		
DB1	Rijke Deurmaat DB1		
DB2	Rijke Deurmaat DB2		
	SponningBreedte	DB1+DB2+5+*	
DM	DagMaatbreedte	Sponningbreedte -30	
KB	KozijnBreedte	Sponningbreedte +70	
SPB	SParingsBreedte	Sponningbreedte +45 ⁺⁵ ₀	
MD	MuurDikte 70 / 100 / 110 / 125 / 150 /		
DH	DeurHoogte		
ROD	Ruimte Onder de Deur		
VDH	Vrije Doorgang Hoogte	DH+ROD-13	
PH	PlafondHoogte		
KH	KozijnHoogte	PH-10±5	
SPH	SParingHoogte	KH-15±5	
	Kozijnhoogte oplopend per 10 mm		
	Minimale plafondhoogte	DH+ROD+193	
Voor berekening glasmaten : www.andusta.nl/maatvoeringen			

Model: F21 - Stomp - Ut

Dubbeldeurs kozijn met bovenlicht en volle bovendorpel

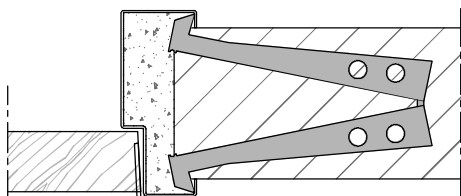
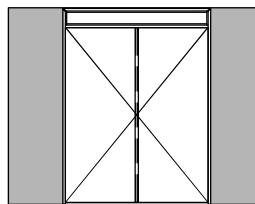

Aansluiting inmetSELkozijn (+inleganker)
Optioneel: vellingblokkers

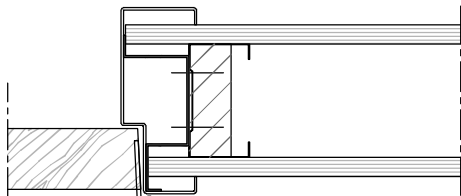

Aansluiting metalstudwand (+Omega-beugel)

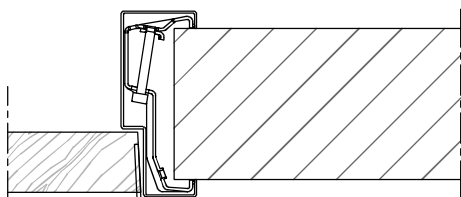

Aansluiting montagekozijn (+klembeugel)

Wandbeeindiging bij montageuitvoering

①



1 - Oneffenheden max. 5 mm

2 - Geen zelfkant bij vellingblokken

②

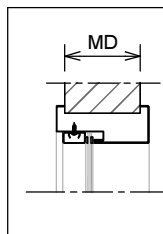
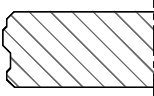

MD (muurdikte)	Profiel (utiliteitsbouw 1.5 mm)
70 mm	93 x 50 mm
100 mm	123 x 50 mm
110 mm	133 x 50 mm
125 mm	148 x 50 mm
150 mm	173 x 50 mm
..... mm x 50 mm

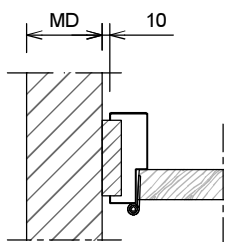
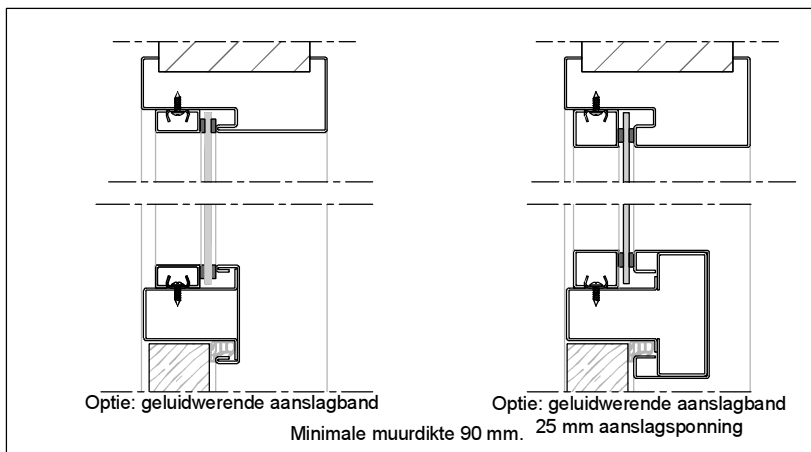

Aansluiting haakse wand

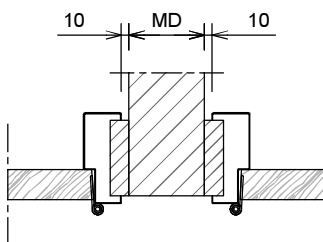

Aansluiting 2 kozijnen (afdekplaat optioneel leverbaar)

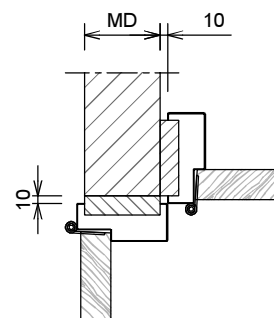

Hoekaansluiting 2 kozijnen

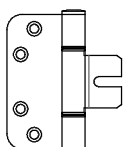

Insteekscharnier A0838

- Montage uitvoering
- bevestiging op klembeugel

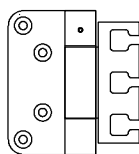

Projectscharnier VX 7729 100

- 3D instelbaar
- wanduitkappingen t.p.v. scharnieren
- sparringsmaten op aanvraag

Optionele scharnieren

- Tectus

.....

.....

Kenmerken

- plaatdikte 1,5 mm
- inmetSEL- of montage of meesteluitvoering
- muurdiktes 70 t/m 150 mm bij montageuitvoering (oplopend per 5 mm)
- muurdiktes 70 t/m 240 mm bij inmetSELuitvoering (oplopend per 5 mm)
- standaard uitgevoerd met aanslagdopjes
- optie: uitgevoerd met geluidwerende aanslagband

ANDUSTA

Model: F51 - Stomp - Ut

Dubbeldeurs kozijn met spiegelstuk

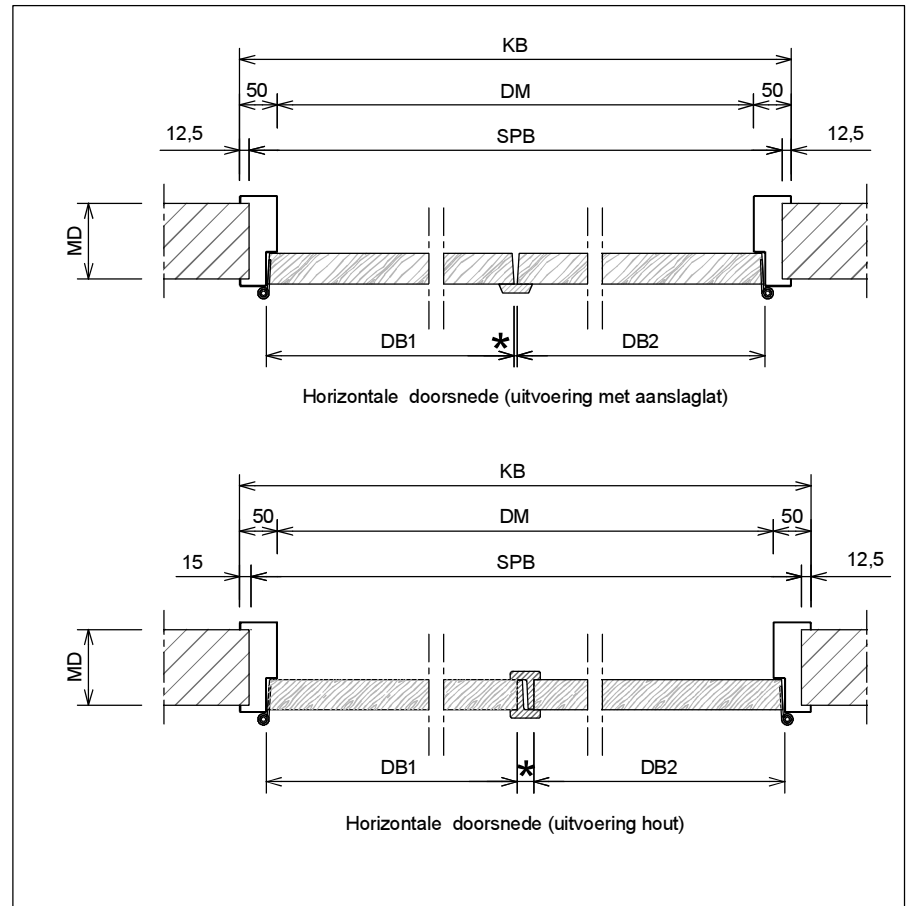
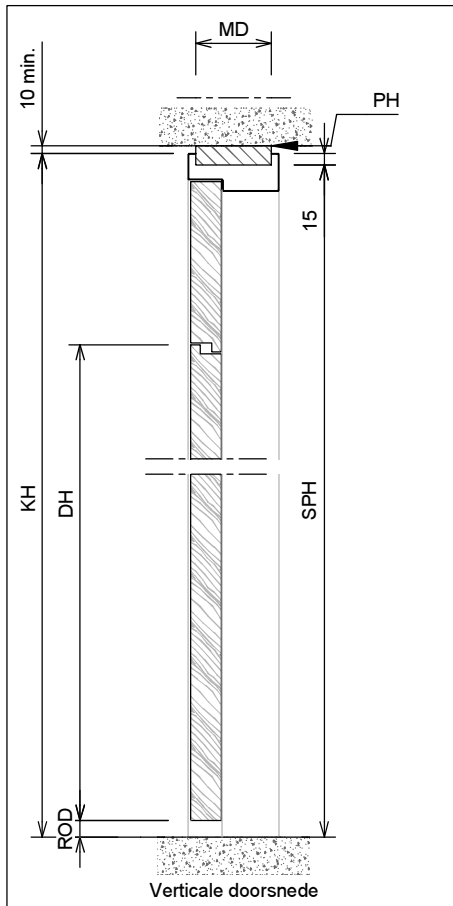
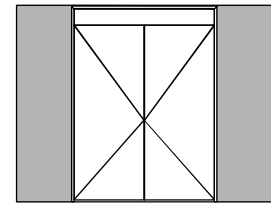

	Rekentabel	Berekening	Waarde
*	Tussenruimte afhankelijk van toe te passen tongnaald		
DB1	Rijke deurmaat DB1		
DB2	Rijke deurmaat DB2		
	Sponningbreedte	DB1 + DB2 + 5 + *	
DM	DagMaatbreedte	Sponningbreedte -30	
KB	KozijnBreedte	Sponningbreedte +70	
SPB	SParingBreedte	Sponningbreedte +45 ⁺⁵ ₀	
MD	MuurDikte		
DH	DeurHoogte		
VDH	Vrije Doorgang Hoogte	DH+ROD-10	
KH	KozijnHoogte	PH-10 ±5	
SPH	SParingHoogte	KH-15 ±5	
ROD	Ruimte Onder Deur de bij inmetSELuitvoering	22	
ROD	Ruimte Onder Deur bij montageuitvoering	22-14-8-.....	

Model: F51 - Stomp - Ut

Dubbeldeurs kozijn met spiegelstuk

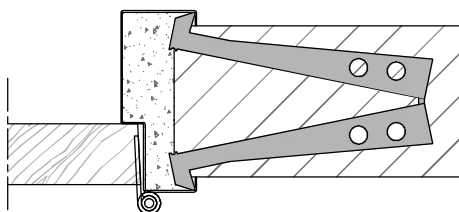
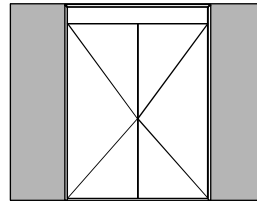

Aansluiting in metselkozijn (+inleganker)
Optioneel: vellingblokkankers

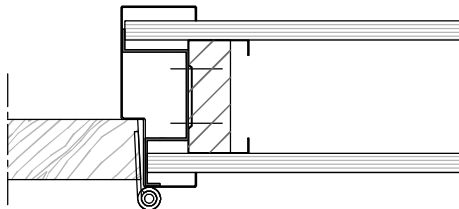

Aansluiting metalstudwand (+Omega-beugel)

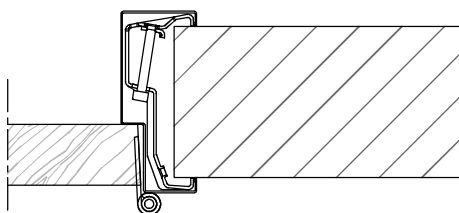

Aansluiting montagekozijn (+klembeugel)

Wandbeeindiging
bij montageuitvoering

①



1 - Oneffenheden max. 5 mm

2 - Geen zelfkant
bij vellingblokken

②

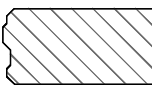

MD	MD (muurdikte)	Profiel (utiliteitsbouw 1.5 mm)
	70 mm	93 x 50 mm
	100 mm	123 x 50 mm
	110 mm	133 x 50 mm
	125 mm	148 x 50 mm
	150 mm	173 x 50 mm
 mm x 50 mm

Optie: geluidwerende aanslagband

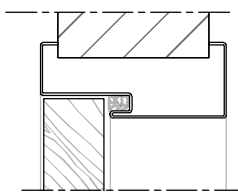

Optie: geluidwerende aanslagband
25 mm aanslagspinning

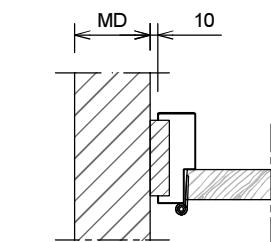
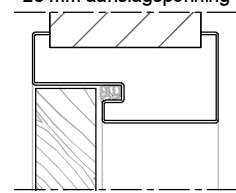

Aansluiting haakse wand

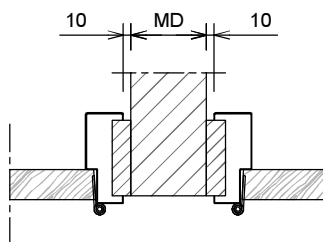

Aansluiting 2 kozijnen
(afdekplaat optioneel leverbaar)

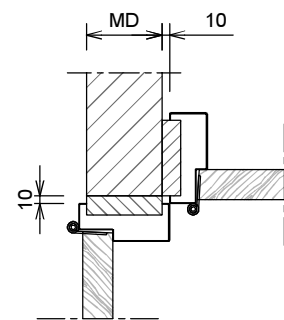

Hoekaansluiting 2 kozijnen

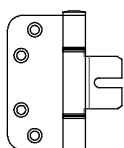

Insteekscharnier A0838

- Montage uitvoering
- bevestiging op klembeugel

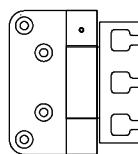

Projectscharnier VX 7729 100

- 3D instelbaar
- wanduitkappingen tpv scharnieren
- sparingsmaten op aanvraag

Optionele scharnieren

- Tectus

.....

.....