

Kenmerken

- plaatdikte 1,5 mm
- montage, inmetSEL- of meesteluitvoering
- muurdiktes 70 t/m 155 mm bij montageuitvoering (oplopend per 5 mm)
- muurdiktes 70 t/m 240 mm bij inmetSELuitvoering (oplopend per 5 mm)
- voorzieningen voor spiegelstuk i.o.m. leverancier deur / spiegelstuk
- standaard uitgevoerd met aanslagdopjes
- standaard uitgevoerd met aanslagspanning 15 mm
- standaard deurdikte 40 mm
- standaard deurhoogte 2015, 2115 of 2315 mm

Optie :

- uitgevoerd met aanslagband
- tweeschalig kozijn (incl. aanslagband)

ANDUSTA

Model: A51 - Opdek - Ut

Kozijn met spiegelstuk met volle bovendorpel

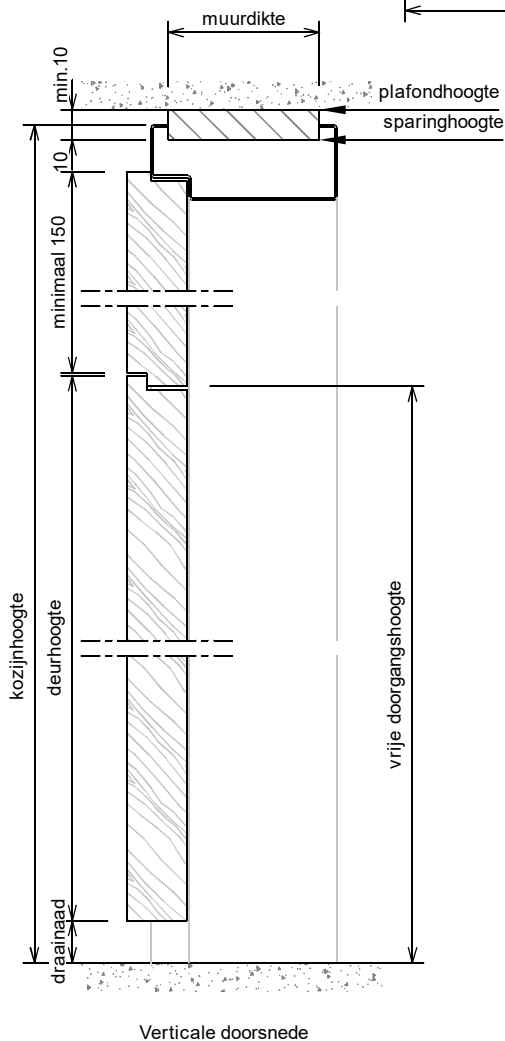
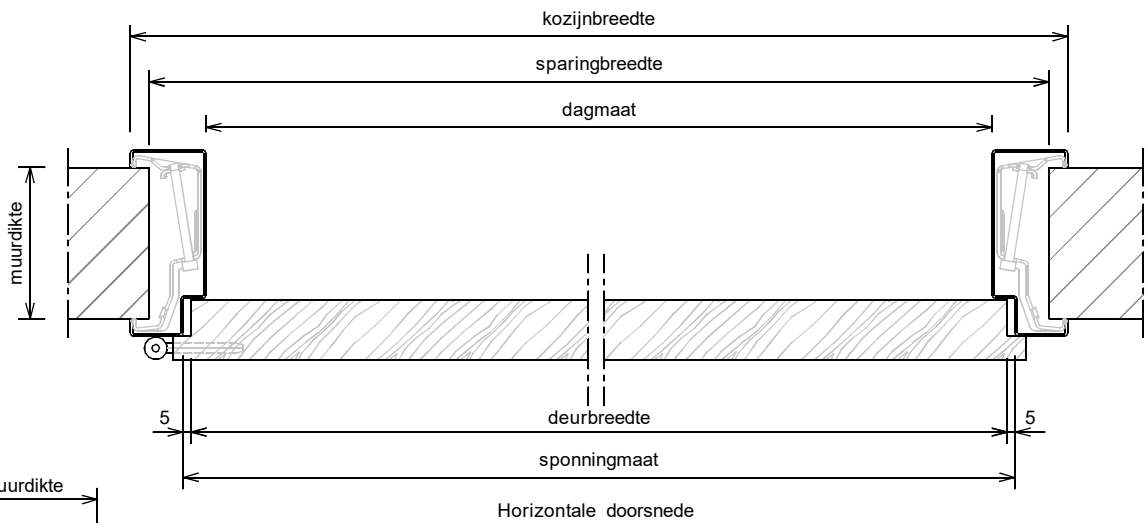
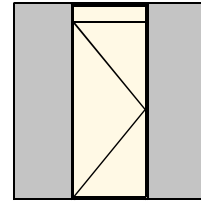

Rekentabel	Berekening	Waarde
Deurbreedte		
Dagmaat	Deurbreedte - 20	
Kozijnbreedte	Deurbreedte + 80	
Sparingbreedte	Deurbreedte + 55 ± 5	
Muurdikte		
Sponningmaat	Deurbreedte + 10	
Deurhoogte		
Draainaad bij montageuitvoering	28, 20, 13, ...	
Vrije Doorgangshoogte	Deurhoogte + Draainaad - 10	
Plafonhoogte		
Minimale plafonhoogte	Deurhoogte + Draainaad + 195	
Kozijnhoogte (oplopend met 10 mm)	Plafonhoogte - 10 ± 5	
Sparinghoogte	Kozijnhoogte - 10 ± 5	

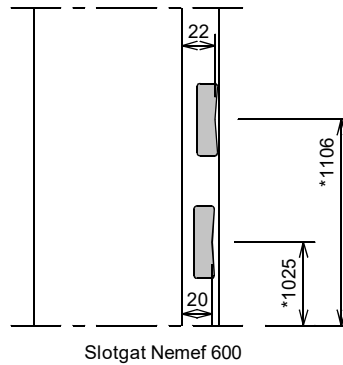
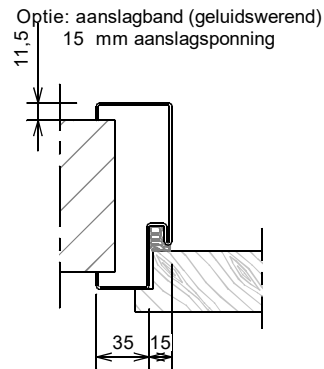
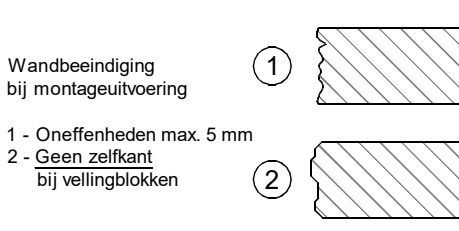
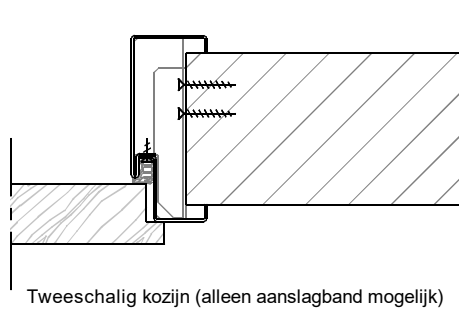
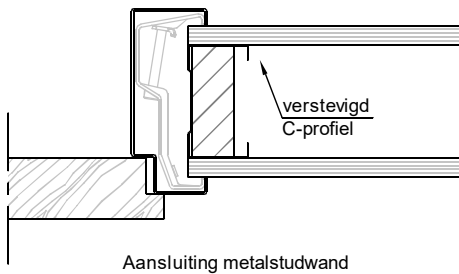
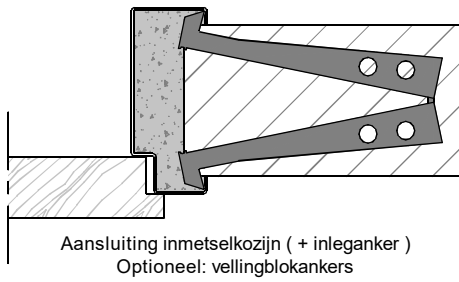
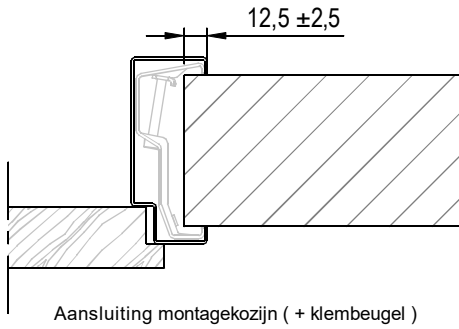

* maten vanaf o.k. stijl, uitgaande van een ruimte onder de deur van 28 mm en een krukhoogte van 1050 mm gemeten vanaf o.k. deur.

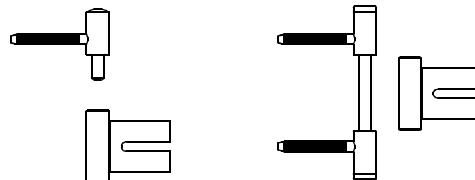

Insteekpaumelle A12-08 + A12-09
- montage op klembeugel

Dubbel stift insteekpaumelle A12-08 + V0026
- montage op klembeugel

Optionele paumelles / scharnieren op aanvraag

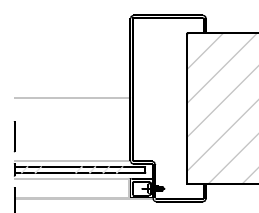

Zijlicht: Uitvoering met aluminium glaslijst 13 x 15 mm.
Bij brandwerende versie stalen glaslijst (15 x 25)

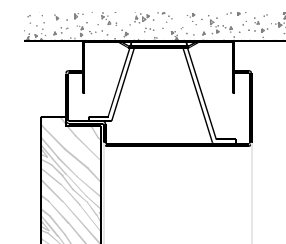

Optie: Verende plafondregel
Niet bij kozijnen met zijlicht