

Kenmerken

- plaatdikte 1,0 mm
- montageuitvoering
- muurdiktes 70 t/m 155 mm (oplopend per 5 mm)
- kozijnbreedte vanaf (deurbreedte + 235 mm) t/m 2000 mm (oplopend per 5 mm)
- slotgatvoorziening Nemef 1200 (1300 - 1400)
- standaard uitgevoerd met aanslagdopjes
- standaard aanslagspanning 15 mm
- standaard kunststof glaslijst (wit)
- standaard deurdikte 40 mm
- standaard deurhoogte: 2015, 2115 of 2315 mm

Optie

- uitgevoerd met aanslagband
- uitgevoerd met borstwering
- afwijkende slotgat voorziening

ANDUSTA

Model: B11 - Opdek - Wo

Kozijn met bovenlicht, zijlicht aan sluitzijde met uitschuifstukjes + plafondprofiel

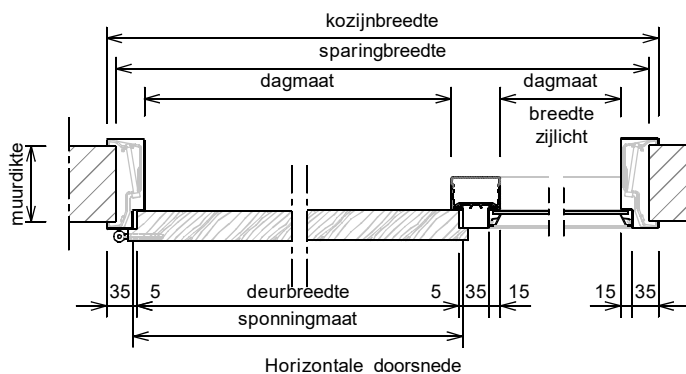
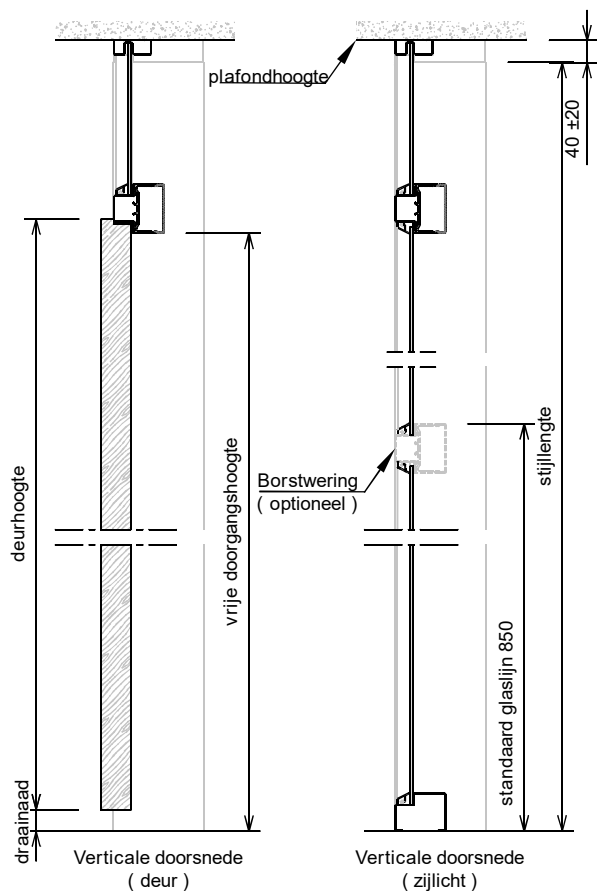
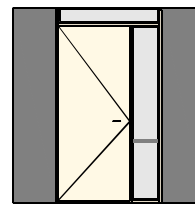

Varianten:

- C11: kozijn met zijlicht aan hangzijde.
- D11: kozijn met zijlicht aan beide zijden.
- G11: dubbeldeurskozijn met zijlicht rechts.
- H11: dubbeldeurskozijn met zijlicht links.
- J11: dubbeldeurskozijn met zijlicht aan beide zijden.

Voor varianten zie ook: [www.andusta.nl/downloads/keuzeblad varianten kozijnen](http://www.andusta.nl/downloads/keuzeblad_varianten_kozijnen)

Rekentabel	Berekening	Waarde
Deurbreedte		
Dagmaat deuropening	Deurbreedte - 20	
Kozijnbreedte		
Sparingbreedte	Kozijnbreedte - 25 ± 5	
Muurdikte		
Dagmaat glasopening zijlicht	Kozijnbreedte - Deurbreedte - 145	
Sponningmaat	Deurbreedte + 10	
Deurhoogte		
Draainaad	28, 20, 13, ...	
Vrije doorgangshoogte	Deurhoogte + Draainaad - 19	
Plafondhoogte		
Stijllengte (oplopend per 10 mm)	Plafondhoogte - 40 ± 20	
Minimale plafondhoogte	Deurhoogte + 125	
Voor berekening glasmaten : zie downloads op www.andusta.nl		

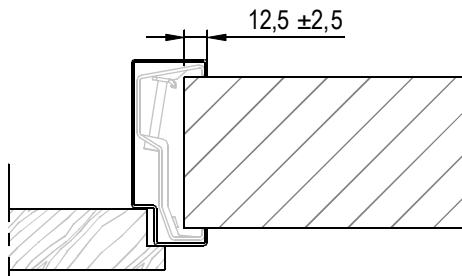

Aansluiting montagekozijn (+ klembeugel)

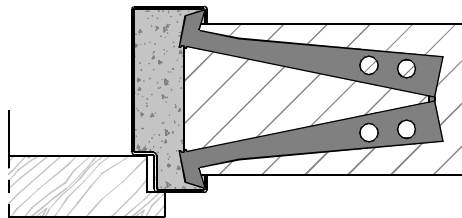

Aansluiting inmetsekozijn (+ inleganker)
Optioneel: vellingblokkers

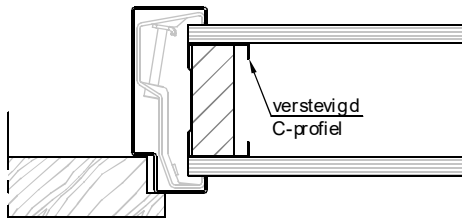

Aansluiting metalstudwand

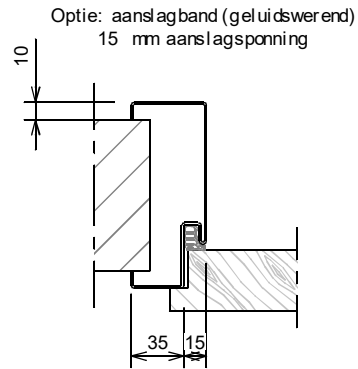

Optie: aanslagband (geluidswerend)
15 mm aanslagspanning

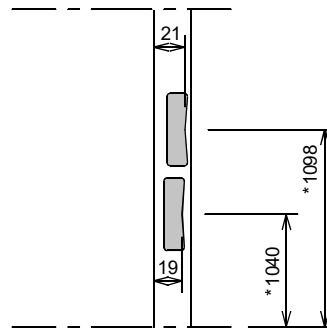

Slotgat Nefef 1200 - 1300 - 1400

* maten vanaf o.k. stijl, uitgaande van een ruimte onder de deur van 28 mm en een krukhoogte van 1050 mm gemeten vanaf o.k. deur.

Wandbeëindiging bij montageuitvoering

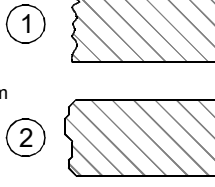

- 1 - Oneffenheden max. 5 mm
- 2 - Geen zelfkant bij vellingblokken

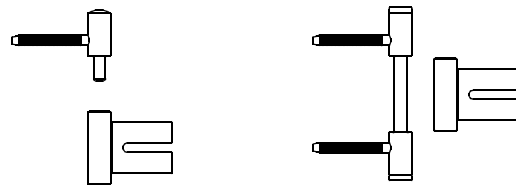

Insteekpaumelle A12-08 Dubbel stift insteekpaumelle
+ A12-09 A12-08 + V0026
- montage op klembeugel - montage op klembeugel

Optionele paumelles / scharnieren op aanvraag

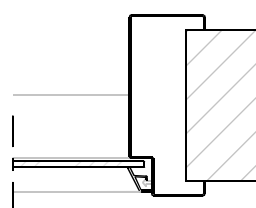

Zijlicht: Uitvoering met PVC / Kunststof glaslijst
Glaspakketdikte max. 6 mm

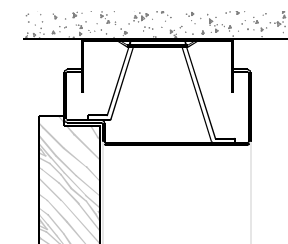

Optie: Verende plafondregel
Niet bij kozijnen met zijlicht