

## Kenmerken

- plaatdikte 1,5 mm - zichtzijden gelakt
- ROB schuifgarnituren
- optie: SoftClose systeem enkelwerkend / dubbelwerkend
- optie: Slotgatvoorziening universeel + RVS sluitplaat

# ANDUSTA

## Model: M61

Schuifdeurkozijn voor plafondhoge deur voor de wand zonder bovenlicht

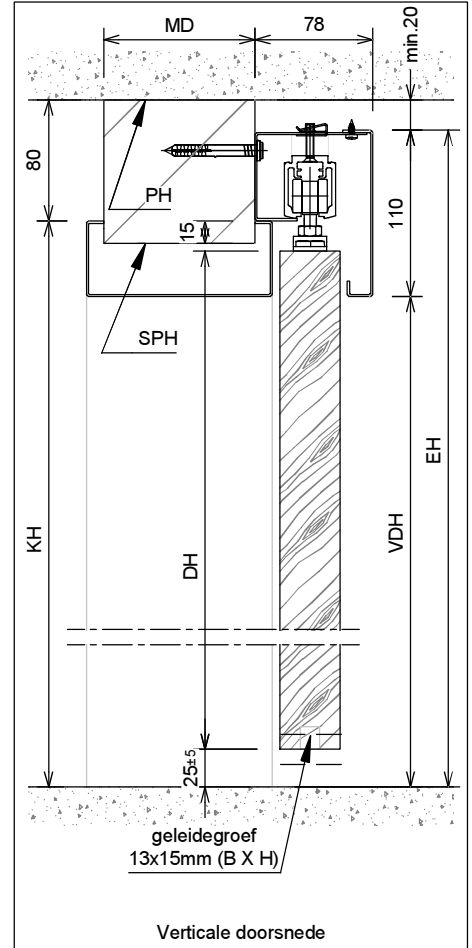
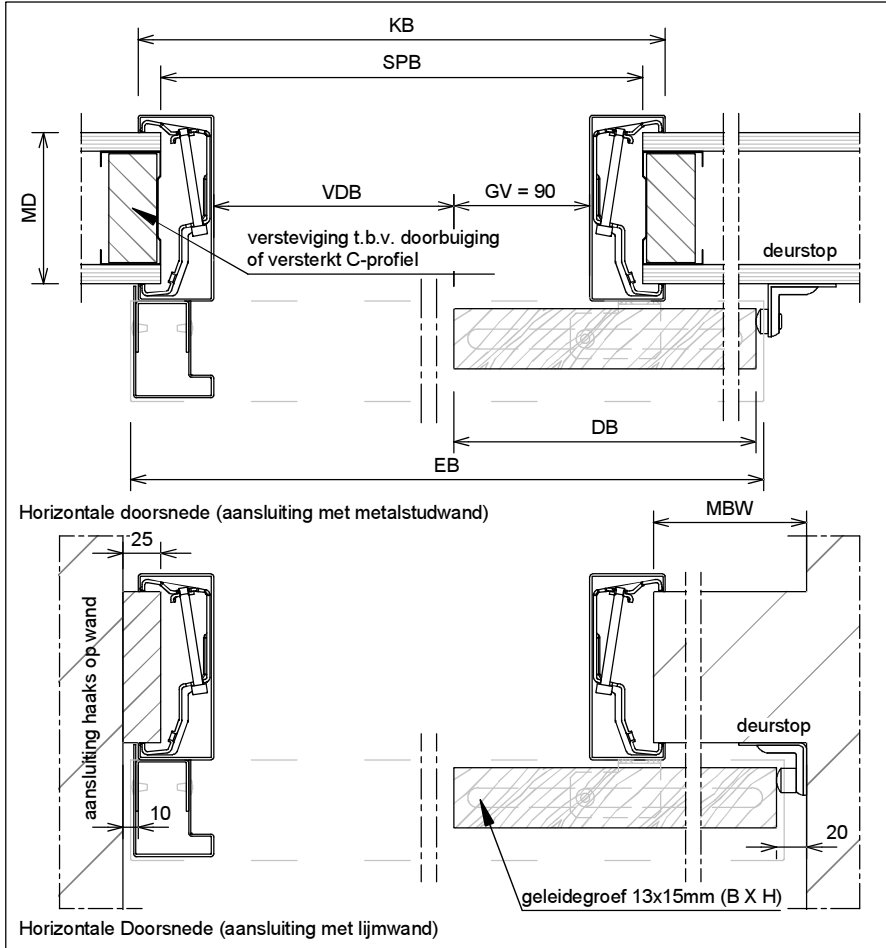
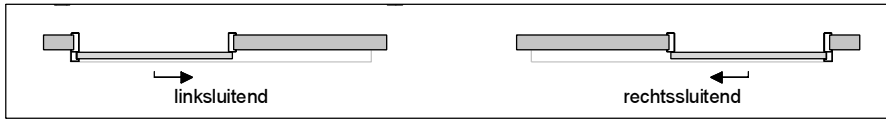
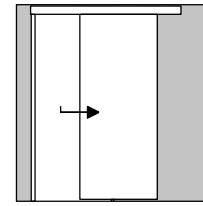

	Rekentabel	Berekening	Waarde
DB	DeurBreedte (minimaal 730)	DB	
GV	GrijpVlak (alleen 0 of 90 mogelijk)		
VDB	Vrije DoorgangBreedte (grijpvlak 90)	DB-130	
VDB	Vrije DoorgangBreedte (grijpvlak 0)	DB-40	
KB	KozijnBreedte	DB+60	
EB	ElementBreedte (lengte afdekkap) grijpvlak 90	2*DB-65	
EB	ElementBreedte (lengte afdekkap) grijpvlak 0	2*DB+25	
SPB	SParingBreedte	DB+30	
MD	MuurDikte 100 / 125 / 150 / .....		
MBW	Minimaal Benodigd Wanddeel (grijpvlak 90)	DB-105	
MBW	Minimaal Benodigd Wanddeel (grijpvlak 0)	DB-15	
PH	PlafondHoogte	PH	
DH	DeurHoogte	DH	
VDH	Vrije DoorgangHoogte	DH-5	
KH	KozijnHoogte	PH-80 (max.)	
SPH	SParingHoogte	PH-95 (max.)	
EH	ElementHoogte (bovenzijde afdekkap)	DH+105	

## Model: M61

Schuifdeurkozijn voor plafondhoge deur  
voor de wand zonder bovenlicht

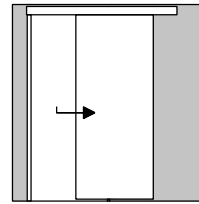

Lengte verstevigingsregel

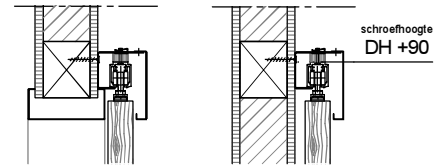
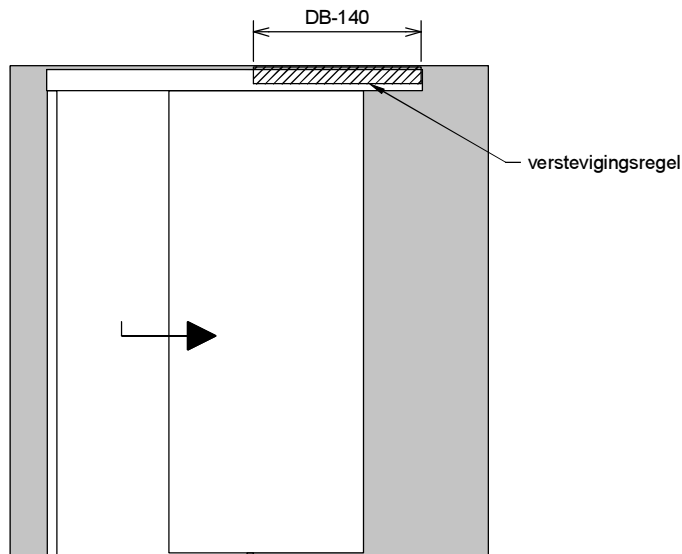

In geval van Metalstud / gipswand  
extra verstevigingsregel aanbrengen.  
Afmeting 75x90  
Door derden te leveren.

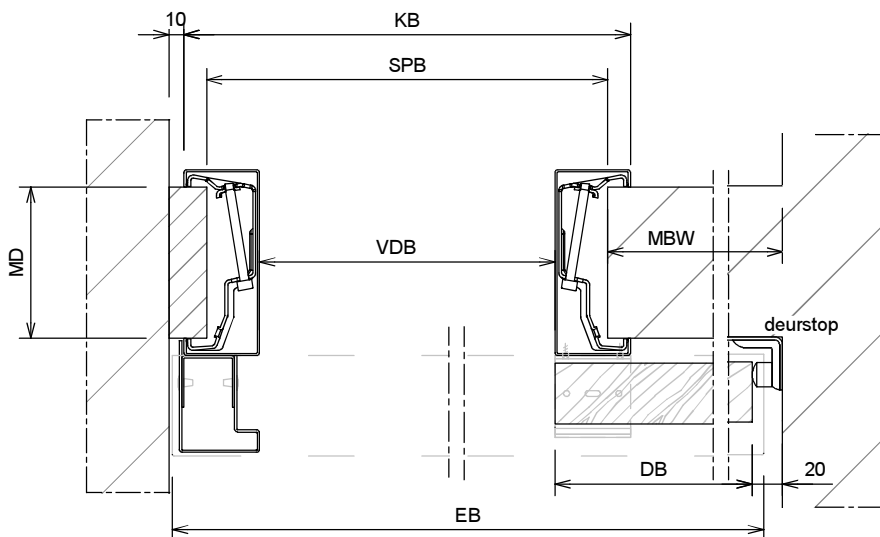

Horizontale Doorsnede Grijpvak=0  
Geen geleidergroef onder in deur frezen.

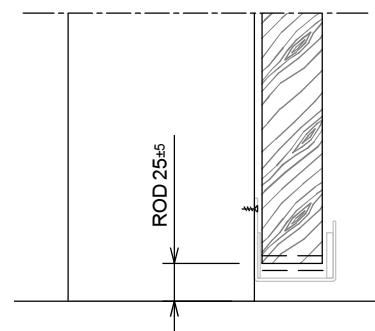

Verticale doorsnede

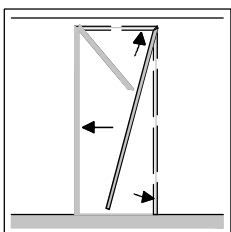

1

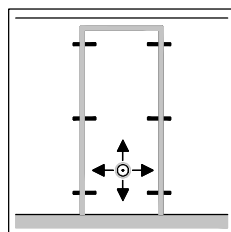

2

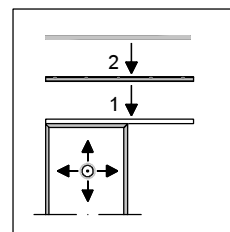

3

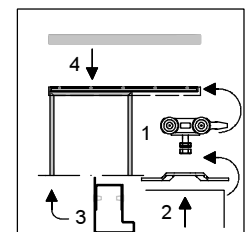

4

- 1 : Bovendorpel + zijstijlen in gespaarde opening aan de wand schuiven
- 2 : Bovendorpel + zijstijlen nauwkeurig te lood stellen en klembuigels vastdraaien.
- 3.1 : Rail aan raildrager schroeven.  
2 : Raildrager nauwkeurig te lood aan de wand boren en schroeven.  
(afsteunend op bovendorpel met sluitzijde gelijk aan de buitenzijde van de sluitzijde)
- 4.1 : Rollers + rollerstop in rail schuiven, ophangplaten op de deur schroeven en aan de rollers hangen  
2 : Deur volledig afhangen en schroeven strak aandraaien.  
Rollerstops op de juiste posities afstellen vastzetten.
- 3 : U-profiel tegen sluitstijl schroeven en aanslagbalk monteren.
- 4 : Afdekkap monteren.