

Kenmerken

- plaatdikte 1,0 mm
- inmetSEL- of montageuitvoering
- muurdiktes 70 t/m 150 mm bij montageuitvoering (oplopend per 5 mm)
- muurdiktes 70 t/m 240 mm bij inmetSELuitvoering (oplopend per 5 mm)
- slotgatvoorziening Nemef 1200 (1300-1400)
- optie: slotgatvoorziening Nemef 600
- standaard uitgevoerd met aanslagdopjes
- optie: uitgevoerd met geluidwerende aanslagband
- optie: uitgevoerd met "plafond hoge deur" (model A61)

ANDUSTA

Model: A01 - A61 - Stomp - Wo

Kozijn zonder bovenlicht

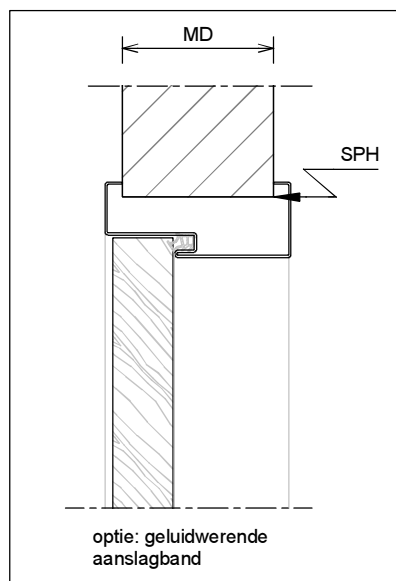
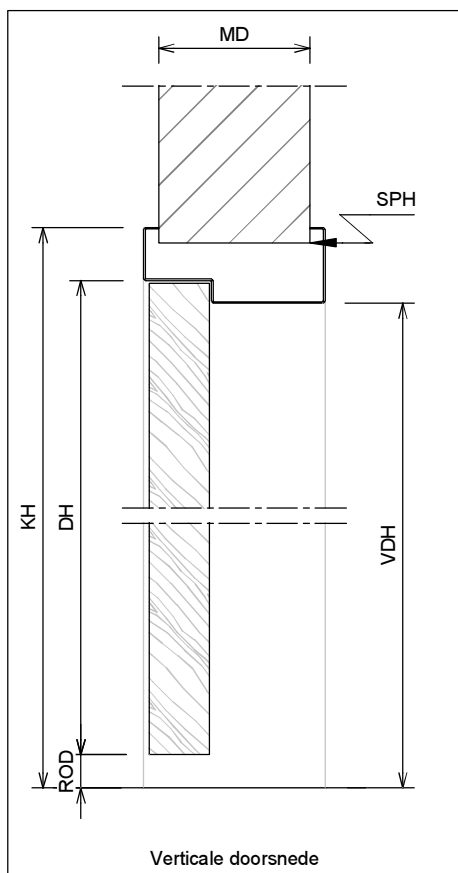
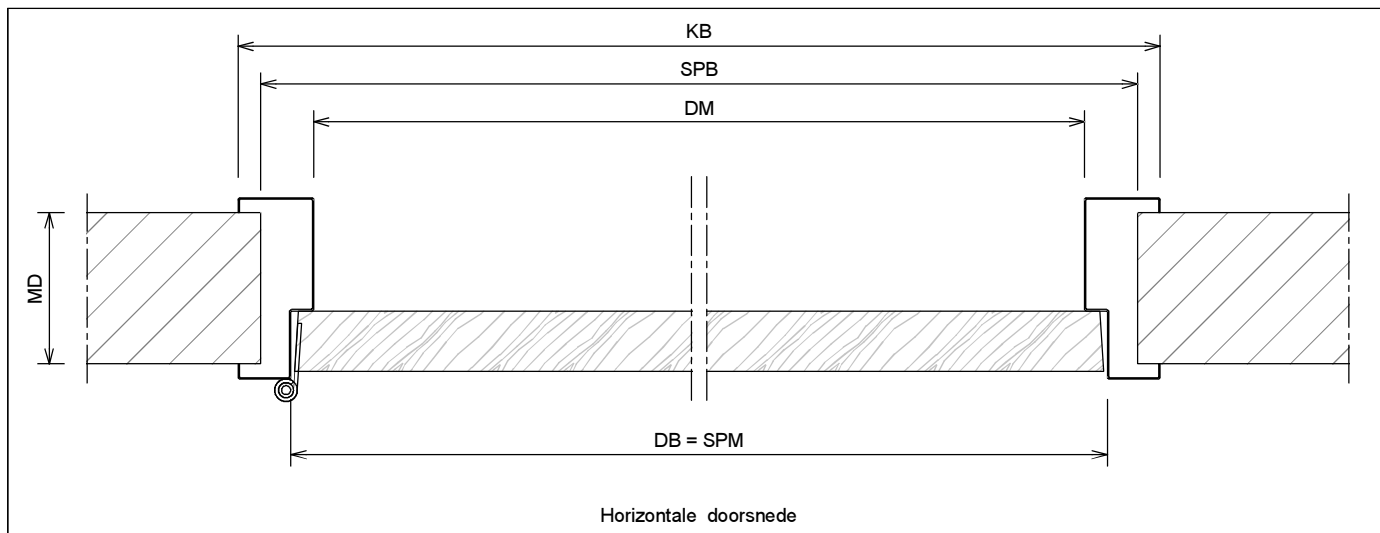
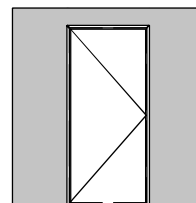

	Rekentabel	Berekening	Waarde
DB	DeurBreedte	DB	
DM	Dagmaat	DB -30	
SPM	SPonningMaat = DeurBreedte		
KB	KozijnBreedte	DB +70	
SPB	SParingBreedte	DB +45 ⁺⁵ ₀	
MD	MuurDikte	70 / 100 / 110 / 125 /150 / ...	
DH	DeurHoogte	DH	
ROD	Ruimte Onder Deur de bij inmetSELuitvoering	22	
ROD	Ruimte Onder Deur bij montageuitvoering	22, 14, 8,	
VDH	Vrije Doorgang Hoogte	DH +ROD -13	
KH	KozijnHoogte	DH +ROD +37	
SPH	SParingHoogte	DH +ROD +27	

Model: A01 - A61 - Stomp - Wo

Kozijn zonder bovenlicht

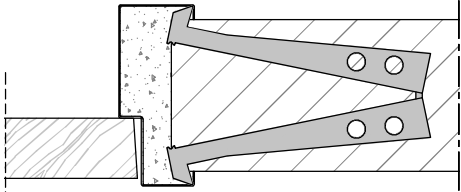
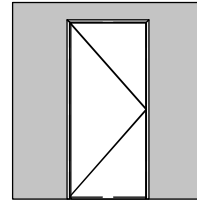

Aansluiting inmetSELkozijn (+inleganker)
Optioneel: vellingblokkers

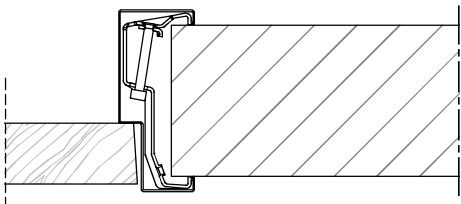

Aansluiting montagekozijn (+klembeugel)

Wandbeëindiging bij montageuitvoering

①



- 1 - Oneffenheden max. 5 mm
- 2 - Geen zelfkant bij vellingblokken

②

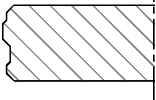

MD	MD (muurdikte)	Profiel (woningbouw 1.0 mm)
	70 mm	90 x 50 mm
	100 mm	120 x 50 mm
	110 mm	130 x 50 mm
	125 mm	145 x 50 mm
	150 mm	170 x 50 mm
 mm x 50 mm

* maten vanaf o.k. stijl, uitgaande van een ruimte onder de deur van 22 mm en een krukhoogte van 1050 mm gemeten vanaf o.k. deur.

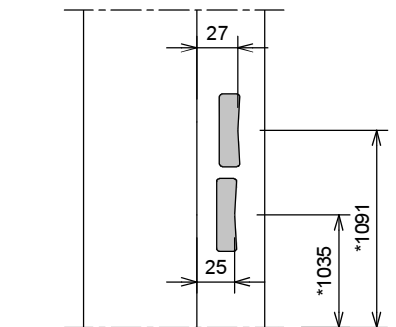

Slotgat Nef 1200-1300-1400 (woningbouw)

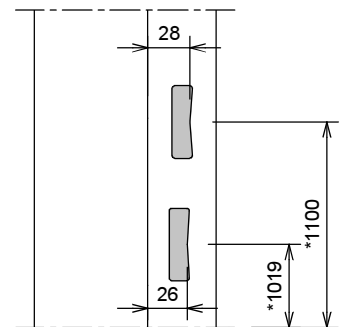

Slotgat Nef 600 (optioneel)

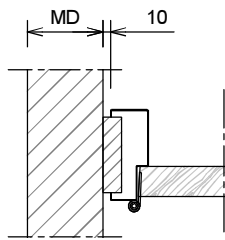

Aansluiting haakse wand

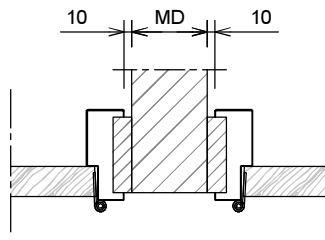

Aansluiting 2 kozijnen
(losse afdekplaat optioneel leverbaar)

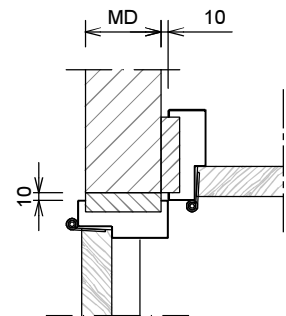

Hoekaansluiting 2 kozijnen

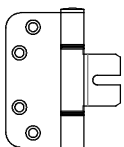

Insteekscharnier A0838

- Montage uitvoering
- Bevestiging op klembeugel

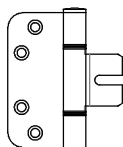

Insteekscharnier A0838

- InmetSEL uitvoering
- Bevestiging aan achterlas constructie A10-14

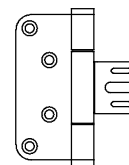

Insteekscharnier V8087WF

- InmetSEL uitvoering
- Bevestiging aan achterlas constructie A10-14