

Kenmerken

- plaatdikte 1,0 mm
- inmetSEL- of montageuitvoering
- muurdiktes 70 t/m 150 mm bij montageuitvoering (oplopend per 5 mm)
- muurdiktes 70 t/m 240 mm bij inmetSELuitvoering (oplopend per 5 mm)
- slotgatvoorziening Nemef 1200 (1300-1400)
- optie: slotgatvoorziening Nemef 600
- standaard uitgevoerd met aanslagdopjes
- optie: uitgevoerd met geluidwerende aanslagband
- optie: dubbeldeurs uitvoering (model F51)

ANDUSTA

Model: A51 - Stomp - Wo

Kozijn met spiegelstuk met volle bovendorpel

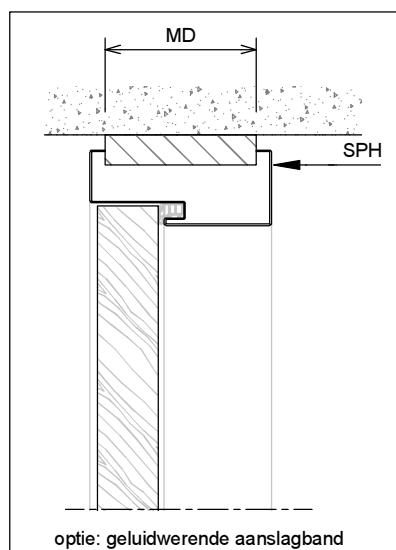
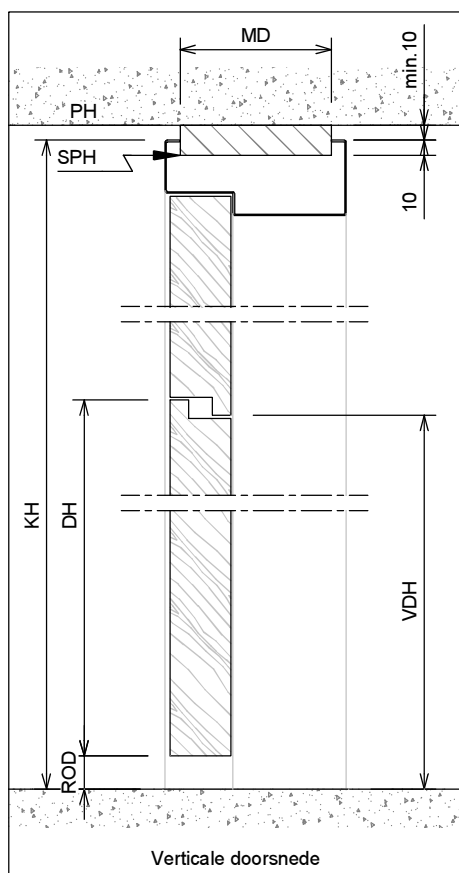
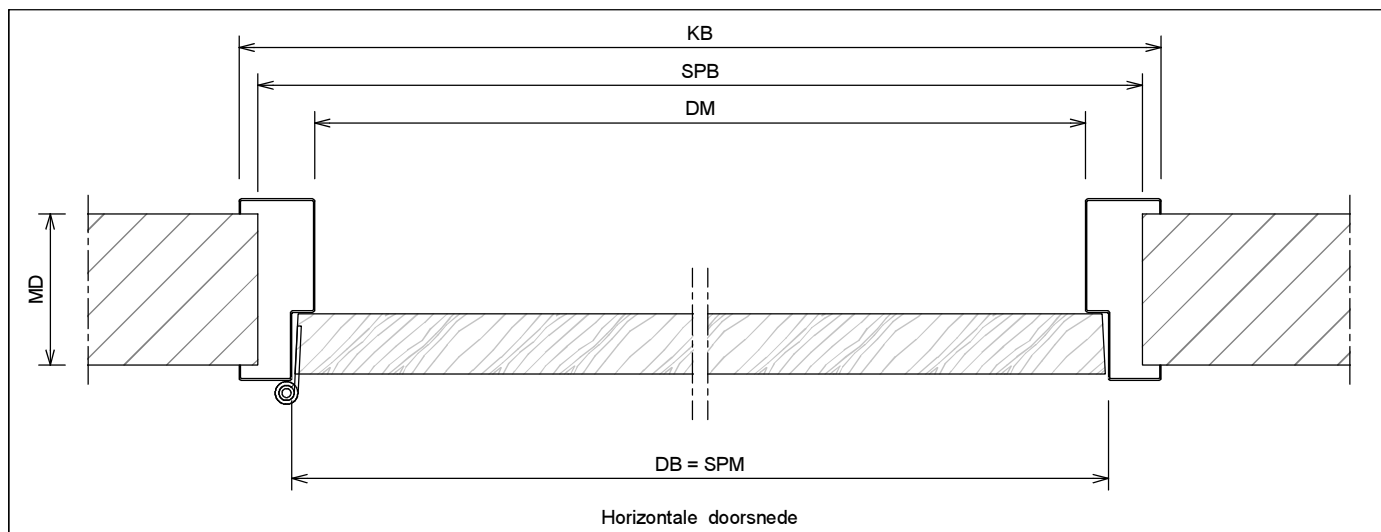
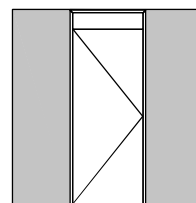

	Rekentabel	Berekening	Waarde
DB	DeurBreedte		
DM	DagMaat	DB - 30	
SPM	SPonningMaat = DeurBreedte		
KB	KozijnBreedte	DB + 70	
SPB	SParingBreedte	DB + 45 ± 5	
MD	MuurDikte		
DH	DeurHoogte		
ROD	Ruimte Onder Deur de bij inmetSELuitvoering	22	
ROD	Ruimte Onder Deur bij montageuitvoering	22, 14, 8,	
VDH	Vrije Doorgang Hoogte	DH + ROD - 10	
PH	PlafondHoogte		
KH	KozijnHoogte *	PH - 10 ± 5	
SPH	SParingHoogte	KH - 10 ± 5	
	* = Kozijnhoogte oplopend met 10 mm		

Model: A51 - Stomp - Wo

Kozijn met spiegelstuk met volle bovendorpel

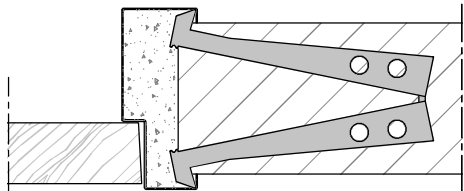
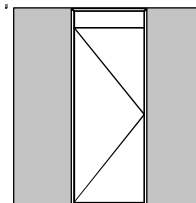

Aansluiting in metselkozijn (+inleganker)
Optioneel: vellingblokkers

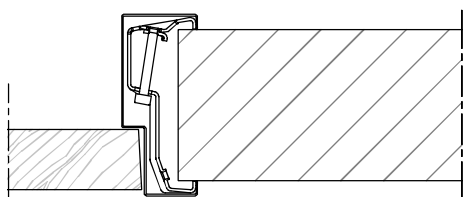

Aansluiting montagekozijn (+klembeugel)

Wandbeëindiging bij montageuitvoering

①

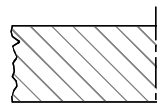

1 - Oneffenheden max. 5 mm

2 - Geen zelfkant bij vellingblokken

②

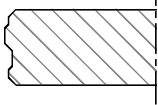

MD (muurdikte)	Profiel (woningbouw 1.0 mm)
70 mm	90 x 50 mm
100 mm	120 x 50 mm
110 mm	130 x 50 mm
125 mm	145 x 50 mm
150 mm	170 x 50 mm
..... mm x 50 mm

* maten vanaf o.k. stijl, uitgaande van een ruimte onder de deur van 22 mm en een krukhoogte van 1050 mm gemeten vanaf o.k. deur.

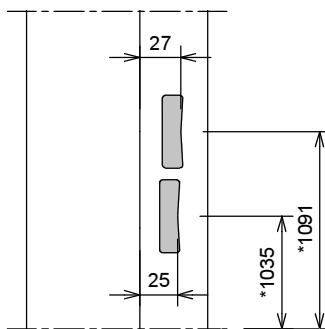

Slotgat Nefef 1200-1300-1400 (woningbouw)

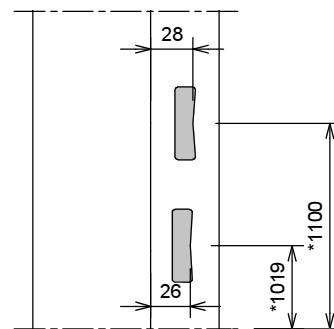

Slotgat Nefef 600 (optioneel)

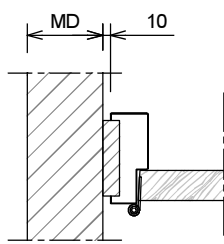

Aansluiting haakse wand

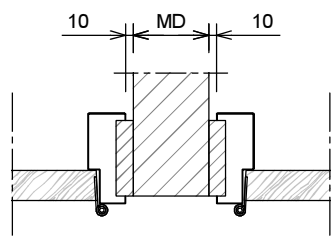

Aansluiting 2 kozijnen

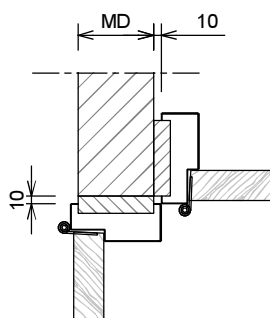

Hoekaansluiting 2 kozijnen

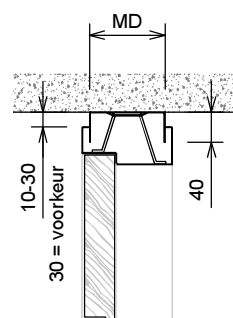

Plafondaansluiting, verende plafondregel

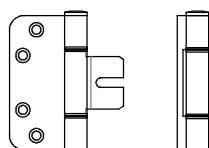

Insteekscharnier A0838

- Montage uitvoering
- bevestiging op klembeugel

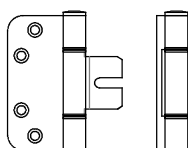

Insteekscharnier A0838

- InmetSEL uitvoering
- Bevestiging aan achterlas constructie A10-14

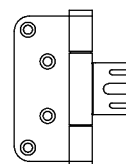

Insteekscharnier V8087WF

- InmetSEL uitvoering
- Bevestiging aan achterlas constructie A10-14