

## Kenmerken

- plaatdikte 1,5 mm
- inmetstel of montage uitvoering
- muurdiktes 70 t/m 150 mm bij montageuitvoering (oplopend per 5 mm)
- muurdiktes 70 t/m 150 mm bij inmetseluitvoering (oplopend per 5 mm)
- slotgatvoorziening Nemeff 4109 met haaksloot
- optie: slotgatvoorziening Nemeff 4923 3 puntssluiting
- standaard uitgevoerd met aanslagdopjes
- optie: uitgevoerd met aanslagband

# ANDUSTA

Model: A01 - A61 - **Stomp - Ut**  
**- IBW**

Kozijn zonder bovenlicht

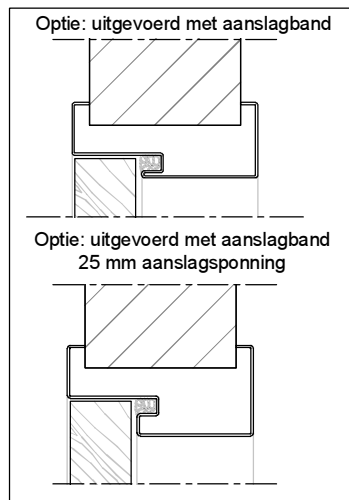
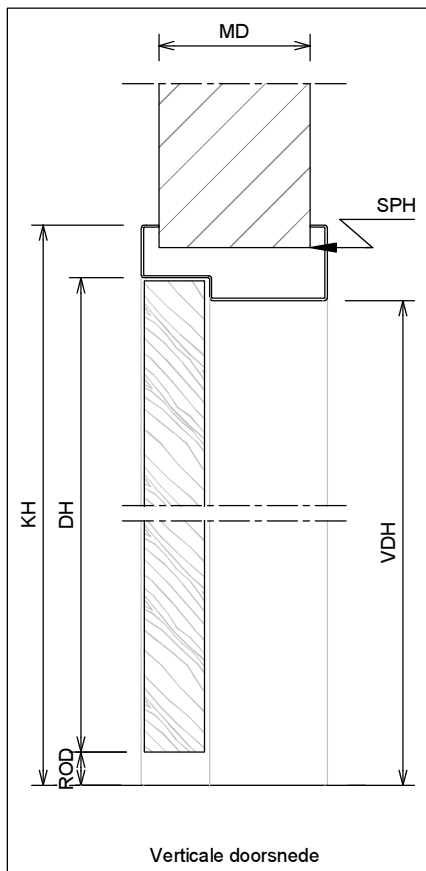
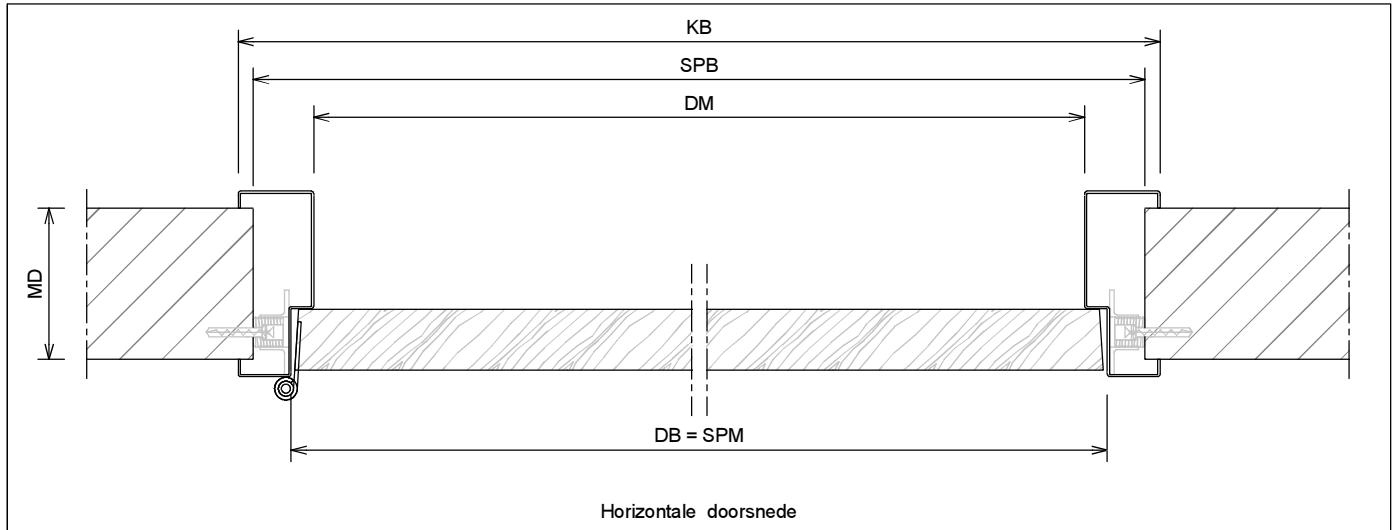
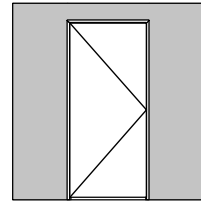

	Rekentabel	Berekening	Waarde
DB	Deurbreedte	DB	
DM	Dagmaat	DB-30	
DM	Dagmaat 25 mm aanslagspinning	DB-50	
SPM	SPonningMaat = Deurbreedte		
KB	KozijnBreedte	DB+70	
SPB	SParingBreedte	DB+45 <sup>+5</sup> <sub>0</sub>	
MD	Muur Dikte		
DH	DeurHoogte	DH	
ROD	Ruimte Onder Deur bij inmetseluitvoering	22	
ROD	Ruimte Onder Deur bij montageuitvoering	22, 14, 8, ...	
VDH	Vrije Doorgang Hoogte	DH+ROD-13	
VDH	Vrije Doorgang Hoogte 25mm aanslagspinning	DH+ROD-23	
KH	KozijnHoogte	DH+ROD+37	
SPH	SParingHoogte	KH-15	

# Model: A01 - A61 - Stomp- Ut - IBW

Kozijn zonder bovenlicht

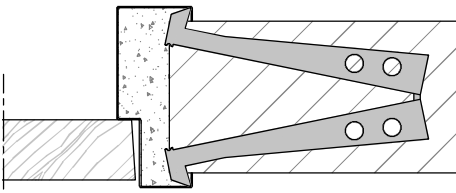
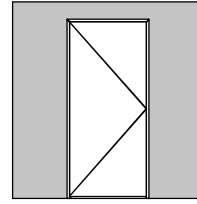

Aansluiting in metselkozijn (+inleganker)  
Optioneel: veiligheidsblokkers

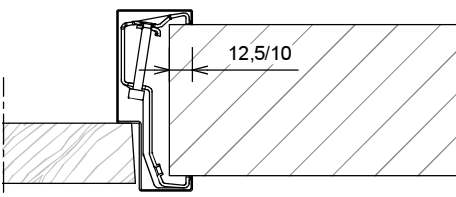

Aansluiting montagekozijn (+klemeugel)

Wandbeëindiging  
bij montageuitvoering

①

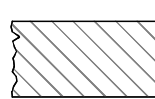

- 1 - Oneffenheden max. 5 mm
- 2 - Geen zelfkant bij vellingblokken

②

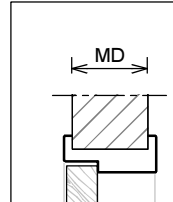
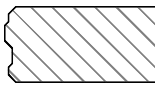

MD (muurdikte)	Profiel (utiliteitsbouw 1.5mm)
70 mm	93x50 mm
100 mm	123x50 mm
110 mm	133x50 mm
125 mm	148x50 mm
150 mm	173x50 mm
... mm	(MD+23) ....x50 mm

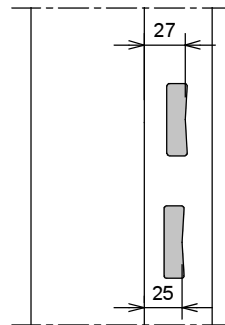

Slotgat Nemeff 4109

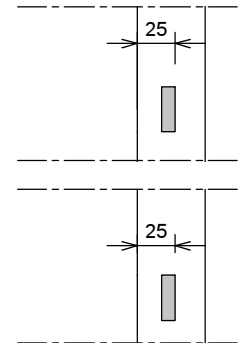

Extra Slotgaten tbv  
Nemeff 4923

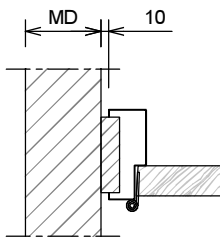

Aansluiting haakse wand

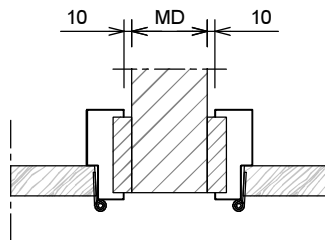

Aansluiting 2 kozijnen  
(losse afdekplaat optioneel leverbaar)

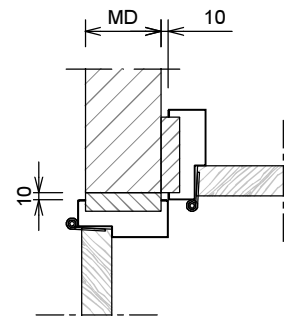

Hoekaansluiting 2 kozijnen

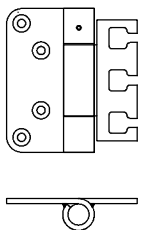

- Projectscharnier PR01  
Inbraakwerend
- InmetSEL-/ Montageuitvoering
  - 3D instelbaar
  - wand uitkappen tbv scharnieren sparingsmaten op aanvraag

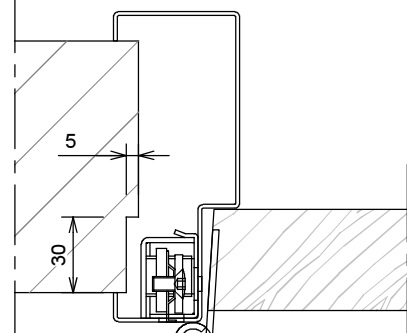

Uitkapping wand tbv 3D scharnieropname

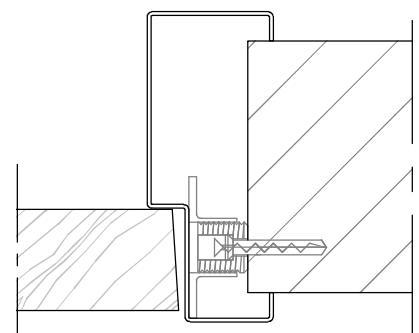

Borg- / Stelschotel