

Kenmerken

- plaatdikte 1,5 mm
- inmetSEL-, meestel- of montageuitvoering
- muurdiktes 70 t/m 150 mm bij montageuitvoering (oplopend per 5 mm)
- muurdiktes 70 t/m 240 mm bij inmetSELuitvoering (oplopend per 5 mm)
- slotgatvoorziening Nemef 600
- optie: voorziening voor deurdranger
- optie: gelijkwaardig slot en/of 3 puntssluiting
- standaard uitgevoerd met brandwerende aanslagband
- 30 minuten brandwerend conform rapport : 2007-Efectis-R0454 van Efectis

ANDUSTA

Model: A01 - A61 -
Stomp-Ut BW30

Kozijn zonder bovenlicht

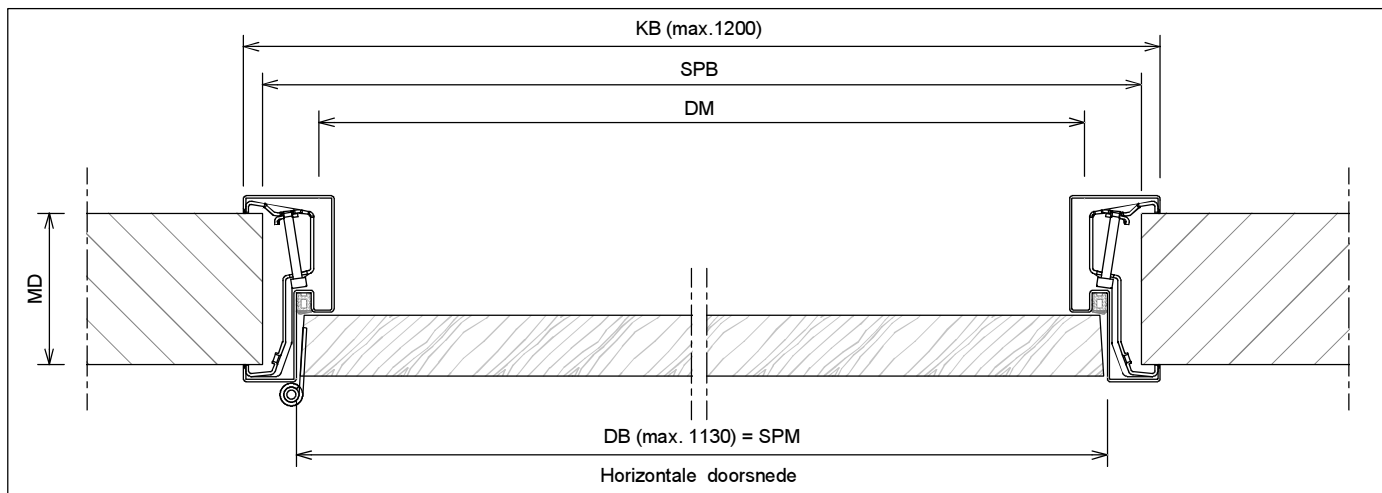
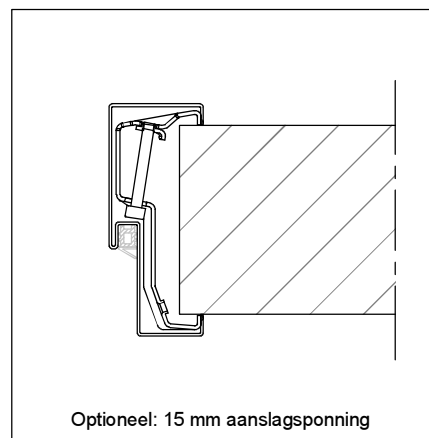
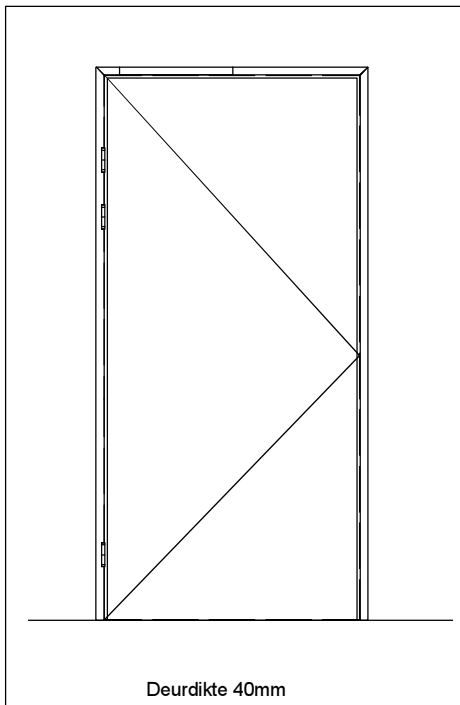
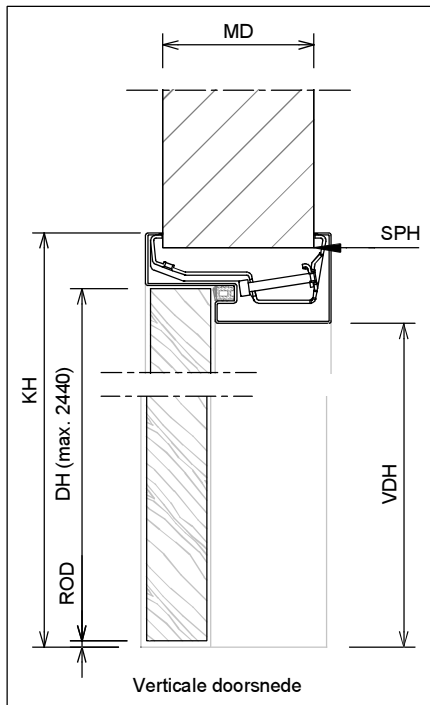
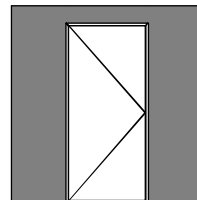

	Rekentabel	Berekening	Waarde
DB	DeurBreedte	DB	
DM	DagMaat 25 mm sponning	DB-50	
DM	DagMaat 15 mm sponning	DB-30	
SPM	SPonningMaat = DeurBreedte		
KB	KozijnBreedte	DB+70	
SPB	SParingBreedte	DB+45 ⁺⁵ ₀	
MD	MuurDikte		
DH	DeurHoogte		
ROD	Ruimte Onder Deur bij montageuitvoering	22-14-8 (4 mm in gebruikssituatie)	
VDH	Vrije Doorgang Hoogte 25 mm sponning	DH+ROD-23	
VDH	Vrije Doorgang Hoogte 15 mm sponning	DH+ROD-13	
KH	KozijnHoogte	DH+ROD+37	
SPH	SparingHoogte	DH+ROD+27	

Model: A01 - A61 - Stomp-Ut BW30

Kozijn zonder bovenlicht

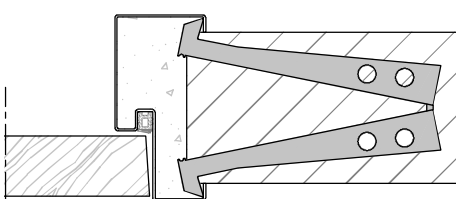
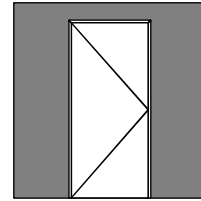

Aansluiting in metselkozijn
(optioneel: vellingblokkankers)

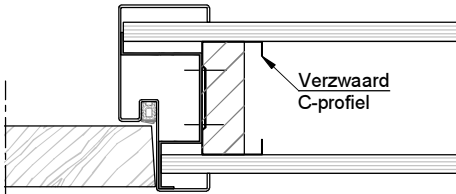

Aansluiting metalstudwand (+Omega-beugel)

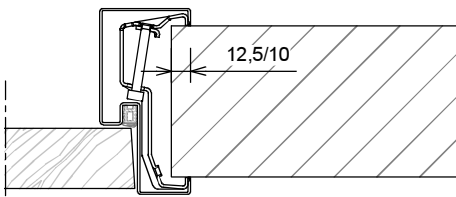

Aansluiting montagekozijn (+klembeugel)

Wandbeëindiging
bij montageuitvoering

①



1 - Oneffenheden max. 5 mm
2 - Geen zelfkant
bij vellingblokken

②

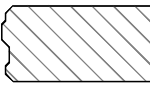

MD (muurdikte)	Profiel (utiliteitsbouw 1.5mm)
100 mm	123x50 mm
110 mm	133x50 mm
125 mm	148x50 mm
150 mm	173x50 mm
... mm	(MD+23) ...x50 mm

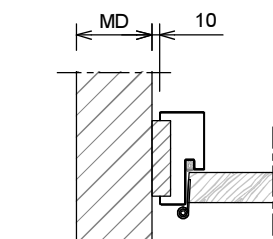
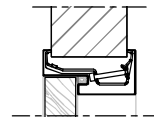

Aansluiting haakse wand

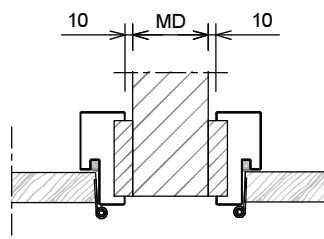

Aansluiting 2 kozijnen

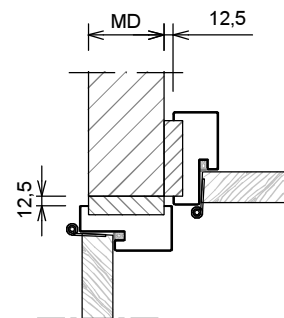

Hoekaansluiting 2 kozijnen

* maten vanaf o.k. stijl, uitgaande van een ruimte onder de deur van 4 mm en een krukhoogte van 1050 mm gemeten vanaf o.k. deur.

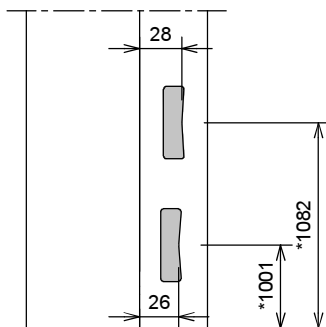

Slotgat Nemeff 600

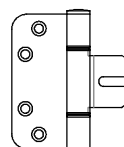

Insteekscharnier A0838
Deurdikte 40 mm.
-InmetseL-/Montageuitvoering

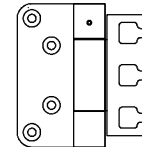
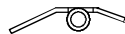

Projectscharnier VX 7729 100
Deurdikte 40 mm.
- 3D instelbaar
- tpv scharnier wand uitkappen
sparingsmaten op aanvraag

Optionele scharnieren
Op aanvraag