

Kenmerken

- plaatdikte 1,0 mm
- inmetSEL- of montageuitvoering
- muurdiktes 70 t/m 150 mm bij montageuitvoering (oplopend per 5 mm)
- muurdiktes 70 t/m 240 mm bij inmetSELuitvoering (oplopend per 5 mm)
- slotgatvoorziening Nemef 1200 (1300-1400)
- optie: slotgatvoorziening
- standaard voorzien van aanslagdopjes
- optie: uitgevoerd met geluidwerende aanslagband
- optie: dubbeldeurs uitvoering (model F21)

ANDUSTA

Model: A21 - Opdek - Wo

Kozijn met bovenlicht met volle bovendorpel

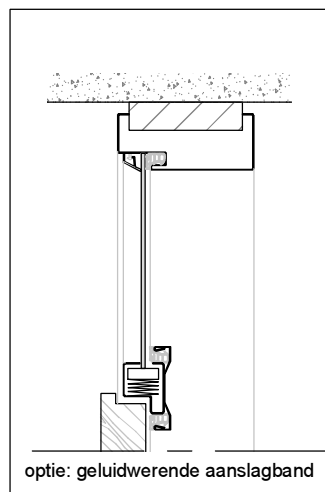
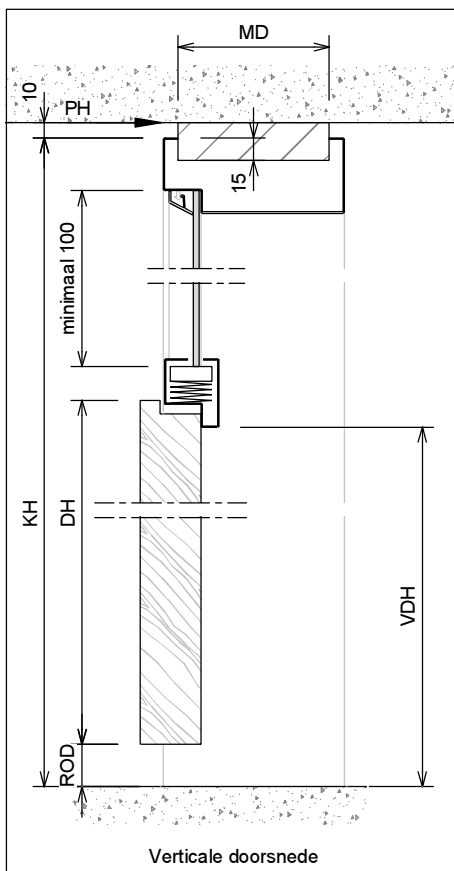
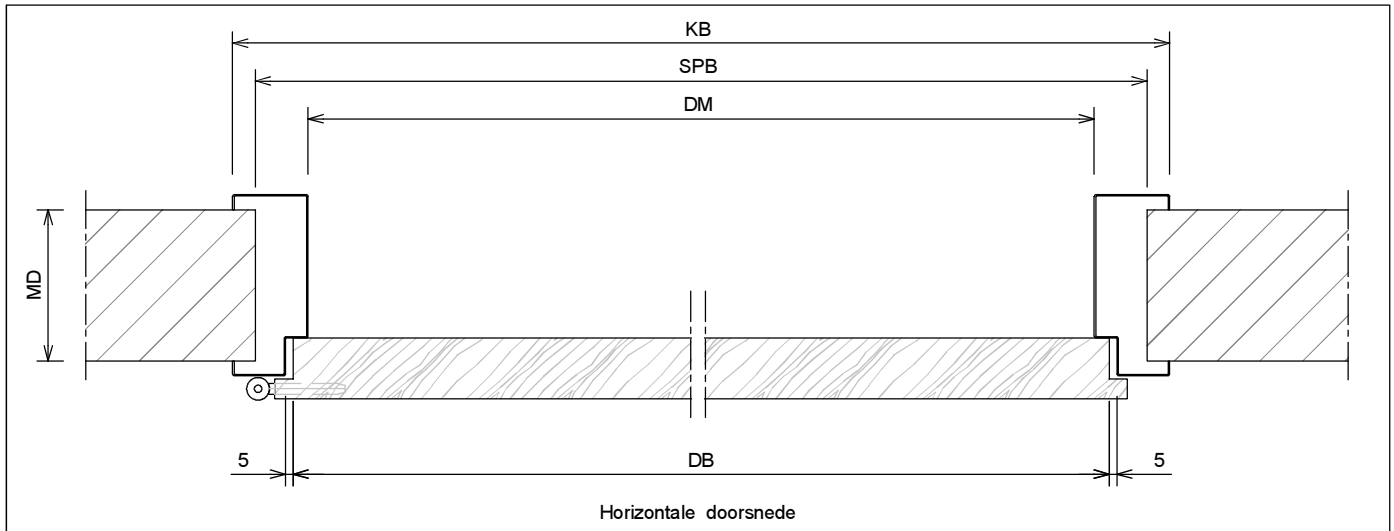
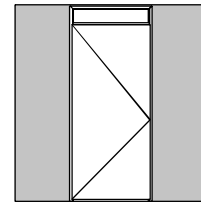

	Rekentabel	Berekening	Waarde
DB	DeurBreedte		
DM	Dagmaat	DB - 20	
KB	KozijnBreedte	DB + 80	
SPB	SParingBreedte	DB + 50 ±5	
MD	Muur Dikte		
DH	DeurHoogte	DH	
ROD	Ruimte Onder Deur bij metseluitvoering	28	
ROD	Ruimte Onder Deur bij montageuitvoering	28-20-13-...	
VDH	Vrije Doorgang Hoogte	DH - 19 + ROD	
PH	PlafondHoogte		
KH	KozijnHoogte	PH - 10 ±5	
SPH	SParingHoogte	KH - 15 ±5	
	Minimale plafondhoogte	ROD+DH+187	
	Kozijnhoogte oplopend alleen in hele cm!		
Voor berekening glasmaten : www.andusta.nl/maatvoeringen			

Model: A21 - Opdek - Wo

Kozijn met bovenlicht met volle bovendorpel

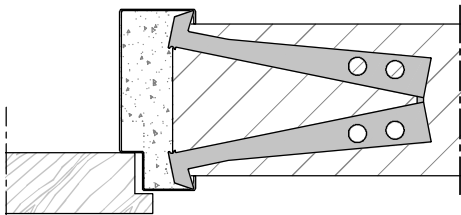
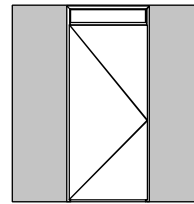

Aansluiting in metselkozijn (+inleganker)
Optie: vellingblokkankers

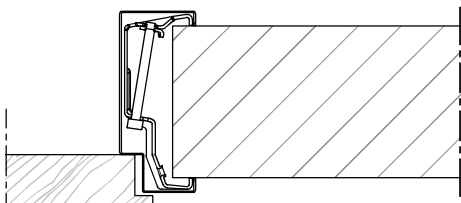

Aansluiting montagekozijn (+klembeugel)

Wandbeeindiging
bij montageuitvoering

①

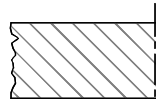

- 1 - Oneffenheden max. 5 mm
- 2 - Geen zelfkant bij vellingblokken

②

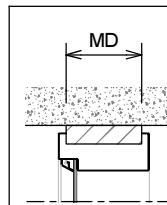
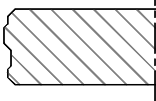

MD (muurdikte)	Profiel (woningbouw 1.0 mm)
70 mm	90 x 50 mm
100 mm	120 x 50 mm
110 mm	130 x 50 mm
125 mm	145 x 50 mm
150 mm	170 x 50 mm
..... mm x 50 mm

* maten vanaf o.k. stijl, uitgaande van een ruimte onder de deur van 28 mm en een krukhoogte van 1050 mm gemeten vanaf o.k. deur.

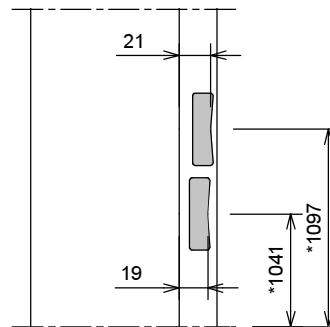

Slotgat Nemef 1200-1300-1400 (woningbouw)

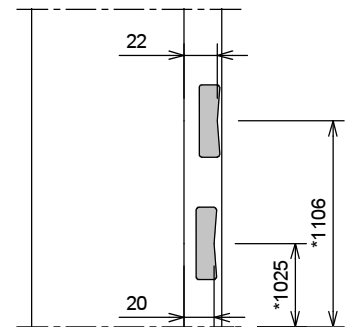

Slotgat Nemef 600 (optioneel)

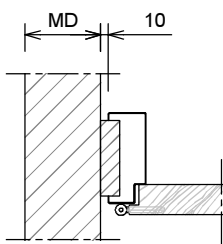

Aansluiting haakse wand

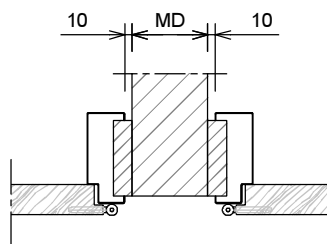

Aansluiting 2 kozijnen
(losse afdeekplaat optioneel leverbaar)

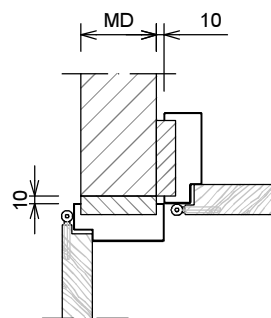

Hoekaansluiting 2 kozijnen

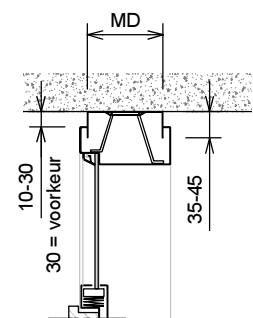

Plafondaansluiting, verende plafondregel

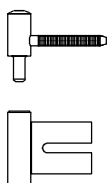

Insteekpaumelle A12-08 + A12-09

- montage uitvoering
- montage op klembeugel

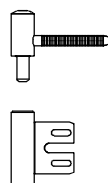

Insteekpaumelle A12-09 + V 8000 WF

- in metseluitvoering
- bevestiging op achterlasconstructie V 8600

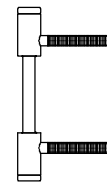

Insteekpaumelle V 0026 WF

- in combinatie met A12-08 bij montageuitvoering
- in combinatie met V 8000 WF bij in metseluitvoering