

Kenmerken

- plaatdikte 1,5 mm
- inmetSEL-, montage of meesteluitvoering
- muurdiktes 70 t/m 155 mm bij montageuitvoering (oplopend per 5 mm)
- muurdiktes 70 t/m 240 mm bij inmetSELuitvoering (oplopend per 5 mm)
- slotgatvoorziening Nemef 600
- optie: slotgatvoorziening
- standaard uitgevoerd met aanslagdopjes
- optie: uitgevoerd met geluidwerende aanslagband
- optie: dubbeldeurs uitvoering (model F51)
- optie: inbraakwerend
- optie:

ANDUSTA

Model: A51 - Stomp - Ut

Kozijn met spiegelstuk met volle bovendorpel

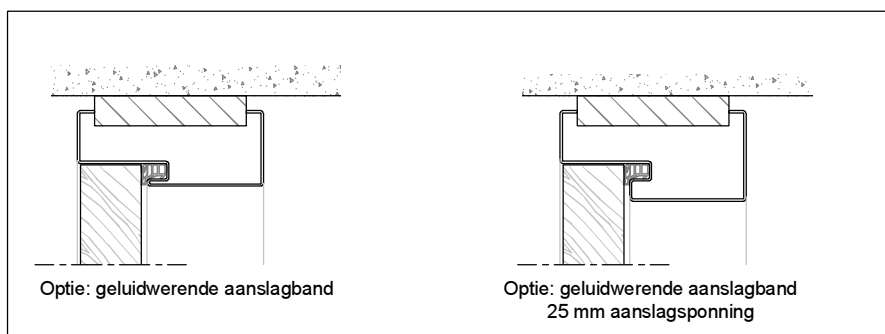
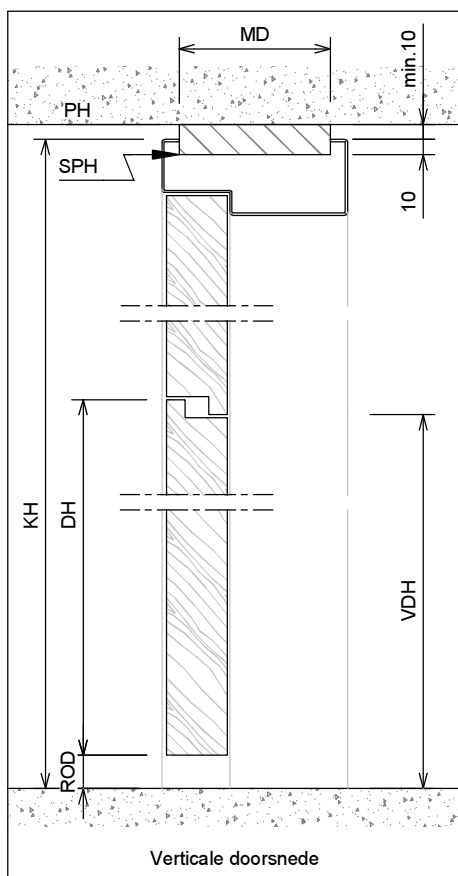
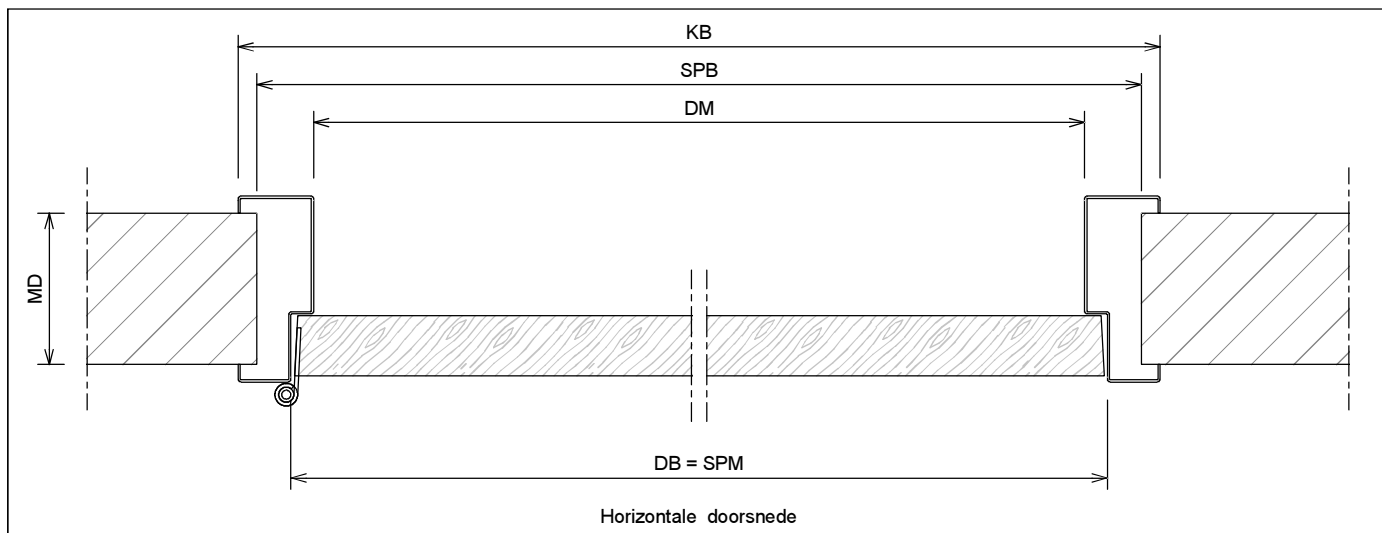
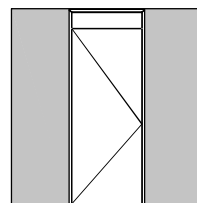

Deurhoogte 2015mm = min. stijllengte 2240mm
 Deurhoogte 2115mm = min. stijllengte 2340mm
 Deurhoogte 2315mm = min. stijllengte 2540mm
 (stijllengte oplopend per 10mm)

	Rekentabel	Berekening	Waarde
DB	DeurBreedte		
DM	DagMaat	DB-30	
DM	DagMaat 25 mm aanslagspinning	DB-50	
SPM	SPonningMaat = DeurBreedte		
KB	KozijnBreedte	DB+70	
SPB	SParingBreedte	DB+45 ⁺⁵ ₀	
MD	MuurDikte		
DH	DeurHoogte		
ROD	Ruimte Onder Deur bij inmetSELuitvoering	22	
ROD	Ruimte Onder Deur bij montageuitvoering	22, 14, 8, ...	
VDH	Vrije Doorgang Hoogte	DH+ROD-10	
PH	PlafondHoogte		
KH	KozijnHoogte*	PH-10 ±5	
SPH	SParingHoogte	KH-10 ±5	
	* = Kozijnhoogte oplopend met 10 mm		

Model: A51 - Stomp-Ut

Kozijn met spiegelstuk met volle bovendorpel

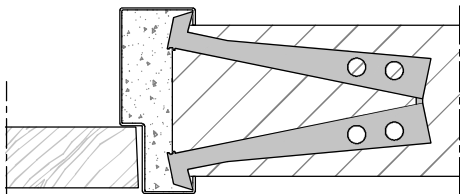
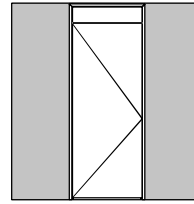

Aansluiting in metselkozijn (+inleganker)
Optioneel: vellingblokkers

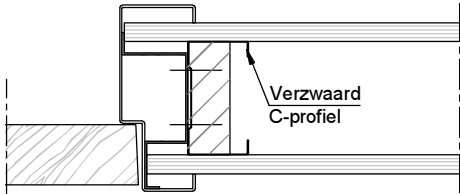

Aansluiting metalstudwand (+Omega-beugel)

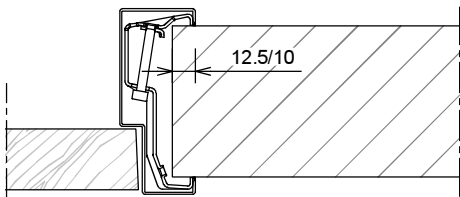

Aansluiting montagekozijn (+klembeugel)

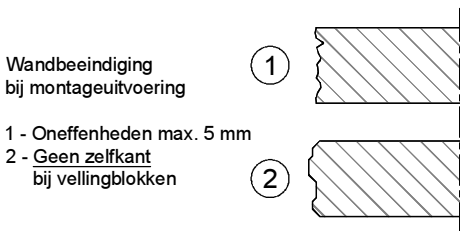

Wandbeëindiging bij montageuitvoering

- 1 - Oneffenheden max. 5 mm
- 2 - Geen zelfkant bij vellingblokken

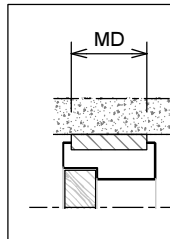

MD (muurdikte)	Profiel (utiliteitsbouw 1.5mm)
70 mm	93x50 mm
100 mm	123x50 mm
110 mm	133x50 mm
125 mm	148x50 mm
150 mm	173x50 mm
... mm	(MD+23)x50 mm

* maten vanaf o.k. stijl, uitgaande van een ruimte onder de deur van 22 mm en een krukhoogte van 1050 mm gemeten vanaf o.k. deur.

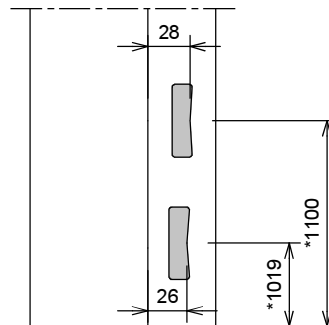

Slotgat Nemeff 600

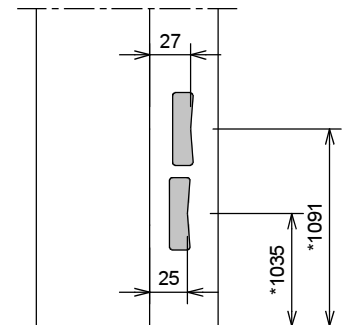

Slotgat Nemeff 1200-1300-1400 (optioneel)

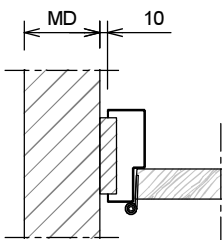

Aansluiting haakse wand

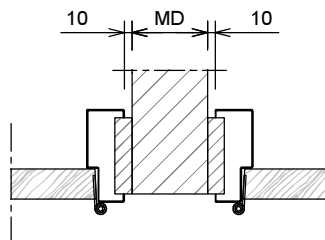

Aansluiting 2 kozijnen

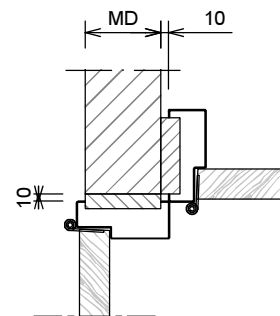

Hoekaansluiting 2 kozijnen

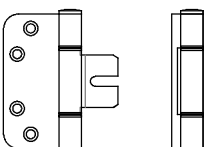

Insteekscharnier A0838

- Inmetstel- / Montage uitvoering

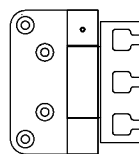

Projectscharnier VX 7729 100

- 3D instelbaar
- tpv scharnier wand uitkappen
sparingsmaten op aanvraag

Optionele scharnieren
- Tectus