

## Kenmerken

- plaatdikte 1,0 mm
- inmetSEL- of montageuitvoering
- muurdiktes 70 t/m 150 mm bij montageuitvoering (oplopend per 5 mm)
- muurdiktes 70 t/m 240 mm bij inmetSELuitvoering (oplopend per 5 mm)
- slotgatvoorziening Nemef 1200 (1300-1400) bij woningbouw
- optioneel: slotgatvoorziening .....
- voorzieningen voor spiegelstuk i.o.m. leverancier / deur-spiegelstuk
- standaard voorzien van aanslagdopjes
- optie: uitgevoerd met geluidwerende aanslagband
- optie: dubbeldeurs uitvoering (model F51)

# ANDUSTA

## Model: A51 - Opdek - Wo

Kozijn met spiegelstuk met volle bovendorpel

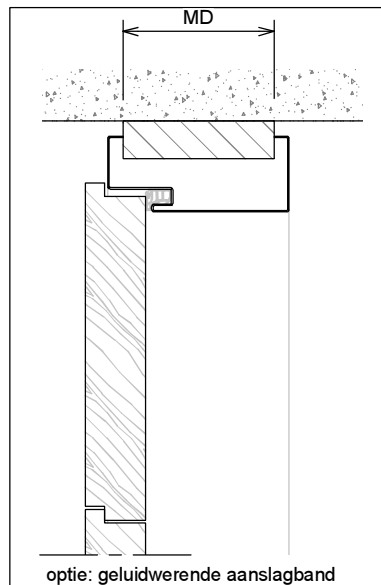
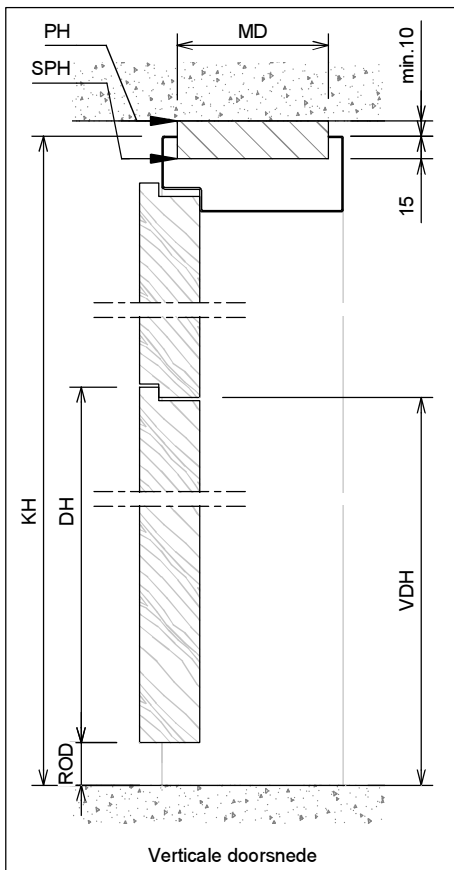
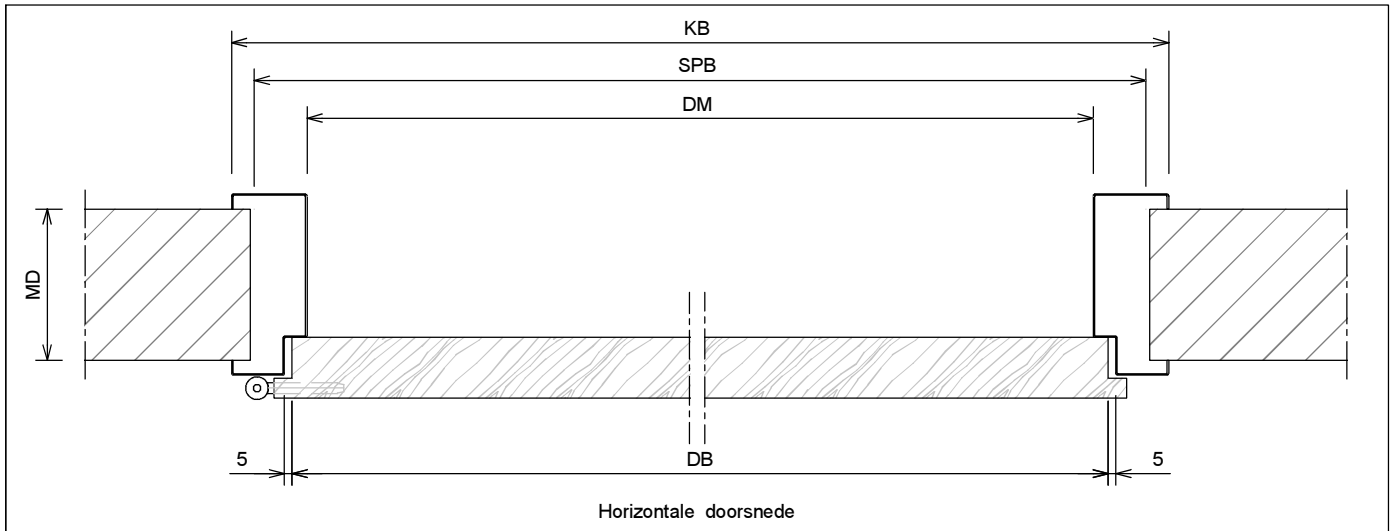
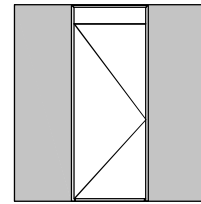

	Rekentabel	Berekening	Waarde
DB	DeurBreedte	DB	
DM	DagMaat	DB -20	
KB	KozijnBreedte	DB +80	
SPB	SParingBreedte	DB +55 ±5	
MD	MuurDikte		
DH	DeurHoogte	DH	
ROD	Ruimte Onder Deur bij inmetSELuitvoering	28	
ROD	Ruimte Onder Deur bij montageuitvoering	28, 20, 13, ....	
VDH	Vrije Doorgang Hoogte	DH +ROD -7	
PH	PlafondHoogte		
KH	KozijnHoogte *	PH -15 ±5	
SPH	SParingHoogte	KH -10 ±5	
	* = Kozijnhoogte oplopend met 10 mm		

# Model: A51 - Opdek - Wo

Kozijn met spiegelstuk met volle bovendorpel

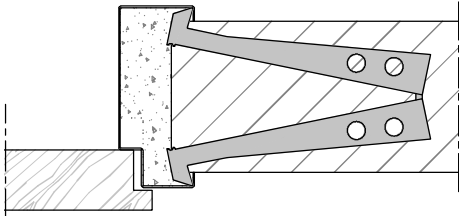
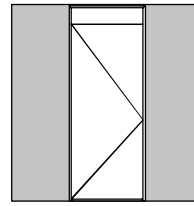

Aansluiting in metselkozijn (+inleganker)  
Optioneel: vellingblokkers

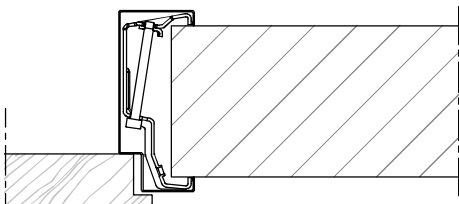

Aansluiting montagekozijn (+klembeugel)

Wandbeëindiging  
bij montageuitvoering

①



- 1 - Oneffenheden max. 5 mm
- 2 - Geen zelfkant bij vellingblokken

②

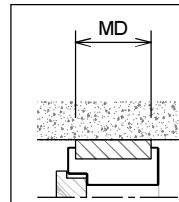
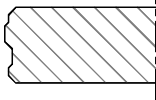

MD (muurdikte)	Profiel (woningbouw 1.0 mm)
70 mm	90 x 50 mm
100 mm	120 x 50 mm
110 mm	130 x 50 mm
125 mm	145 x 50 mm
150 mm	170 x 50 mm
..... mm	..... x 50 mm

\* maten vanaf o.k. stijl, uitgaande van een ruimte onder de deur van 28 mm en een krukhoogte van 1050 mm gemeten vanaf o.k. deur.

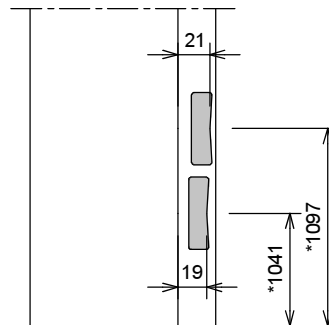

Slotgat Nemeff 1200-1300-1400

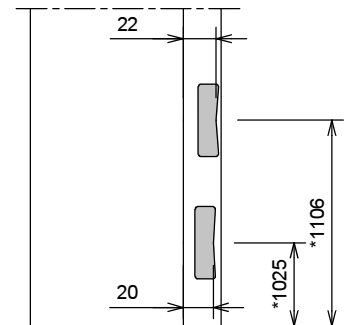

Slotgat Nemeff 600 (optioneel)

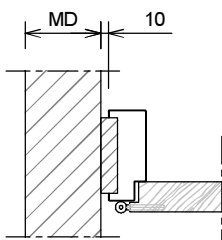

Aansluiting haakse wand

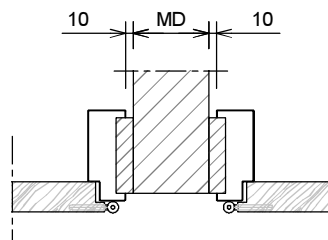

Aansluiting 2 kozijnen  
(losse afdeplaat optioneel leverbaar)

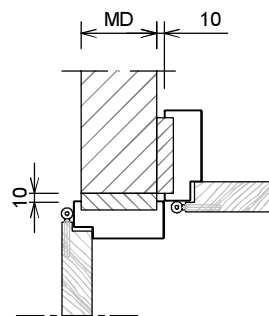

Hoekaansluiting 2 kozijnen

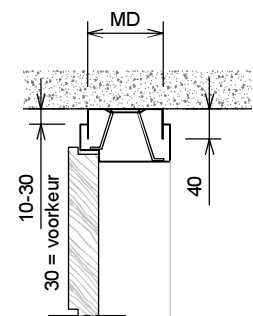

Plafondaansluiting, verende plafondregel

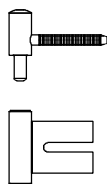

Insteekpaumelle A12-08 + A12-09

- montage uitvoering
- montage op klembeugel

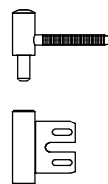

Insteekpaumelle A12-09 + V 8000 WF

- in metseluitvoering
- bevestiging op achterlasconstructie V 8600

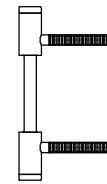

Insteekpaumelle V 0026 WF

- in combinatie met A12-08 bij montageuitvoering
- in combinatie met V 8000 WF bij in metseluitvoering