

Kenmerken

- plaatdikte 1,0 mm
- inmetSEL- of montageuitvoering
- muurdiktes 70 t/m 150 mm bij montageuitvoering (oplopend per 5 mm)
- muurdiktes 70 t/m 240 mm bij inmetSELuitvoering (oplopend per 5 mm)
- kozijnbreedte vanaf (deurbreedte + 225 mm) t/m 2000 mm (oplopend per 5 mm)
- slotgatvoorziening Nemef 1200 (1300-1400)
- optie: slotgatvoorziening
- standaard uitgevoerd met aanslagdopjes
- optie: uitgevoerd met geluidwerende aanslagband
- optie: uitgevoerd als kozijn met zijlicht aan scharnierzijde (model C21,C31,C41)

ANDUSTA

Model: B21 - B31 - B41 - Opdek - Wo

Kozijn met bovenlicht, volle bovendorpel en zijlicht aan sluitzijde
- Ook van toepassing op varianten van dit type kozijn. -

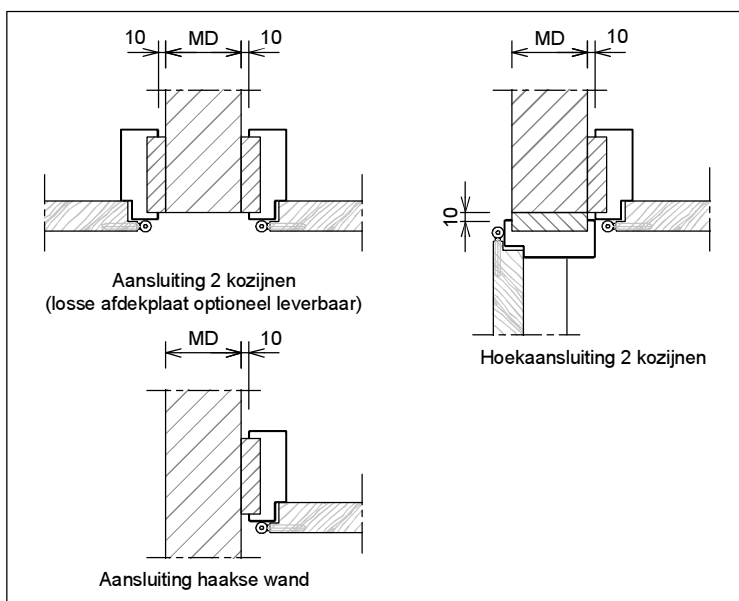
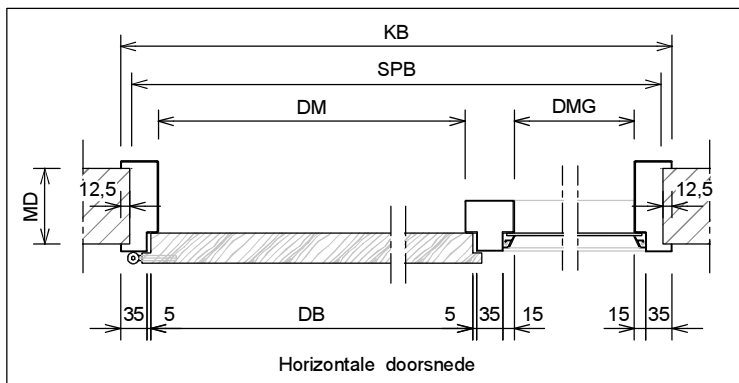
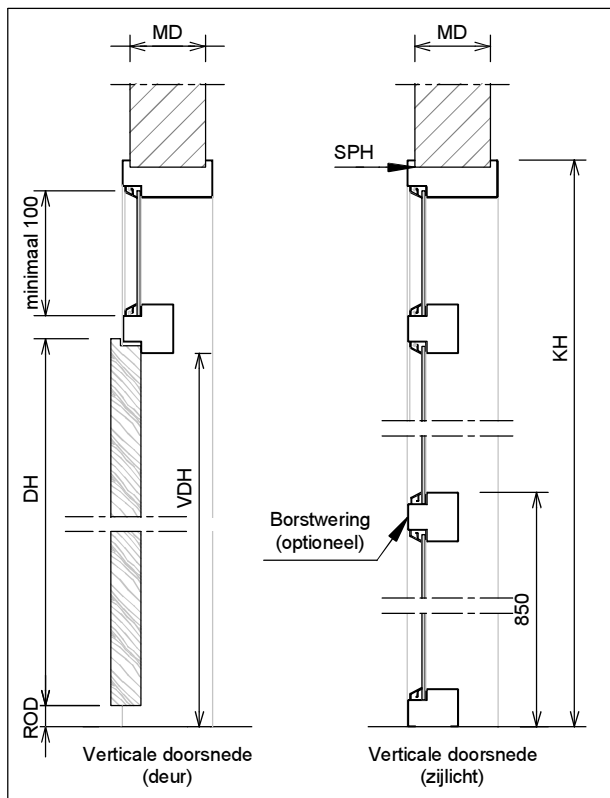
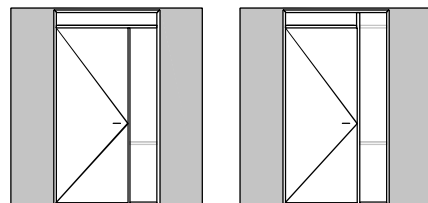

	Rekentabel	Berekening	Waarde
DB	DeurBreedte	DB	
DM	DagMaat deuropening	DB -20	
KB	KozijnBreedte		
SPB	SParingBreedte *	KB -25 ±5	
MD	MuurDikte 70 / 100 / 110 / 125 / 150 /		
DMG	DagMaat Glasopening zijlicht **		
DH	DeurHoogte	DH	
ROD	Ruimte Onder Deur bij inmetSELuitvoering	28	
ROD	Ruimte Onder Deur bij montageuitvoering	28, 20, 13,	
VDH	Vrije Doorgang Hoogte	DH +ROD -19	
KH	KozijnHoogte ****		
SPH	SParingHoogte ***	KH -10 ±5	
	Minimale plafondhoogte****	ROD+DH+187	
	* alleen van toepassing bij montageuitvoering ** uitgaande van 15 mm aanslagspinning *** minimale ruimte tussen kozijn en plafond 10 mm **** kozijnhoogte oplopend per 10 mm		
	Voor berekening glasmaten : www.andusta.nl/maatvoeringen		

Model: B21 - B31 - B41 - Opdek - Wo

Kozijn met bovenlicht , volle bovendorpel en zijlicht aan sluitzijde

- Ook van toepassing op varianten van dit type kozijn. -

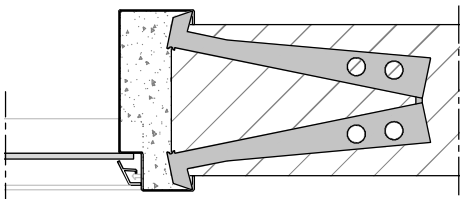

Aansluiting inmetselekozijn (+inleganker)

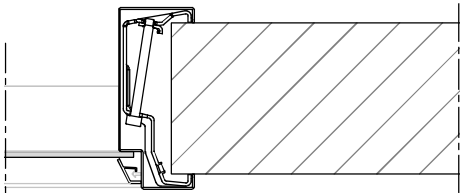

Aansluiting montagekozijn (+klembeugel)

Wandbeeindiging bij montageuitvoering

①



1 - Oneffenheden max. 5 mm

2 - Geen zelfkant bij vellingblokken

②

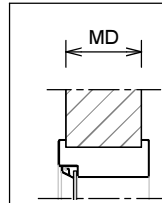
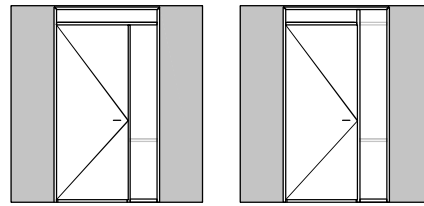
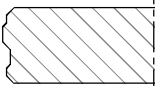

MD (muurdikte)	Profiel (woningbouw 1.0 mm)
70 mm	90 x 50 mm
100 mm	120 x 50 mm
110 mm	130 x 50 mm
125 mm	145 x 50 mm
150 mm	170 x 50 mm
..... mm x 50 mm

* maten vanaf o.k. stijl, uitgaande van een ruimte onder de deur van 28 mm en een krukhoogte van 1050 mm gemeten vanaf o.k. deur.

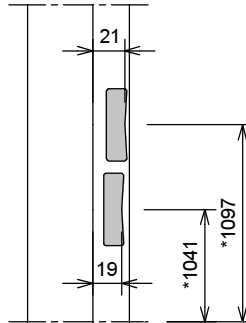

Slotgat Nemeff 1200-1300-1400 (woningbouw)

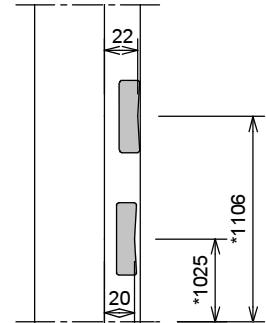

Slotgat Nemeff 600 (utiliteitsbouw)

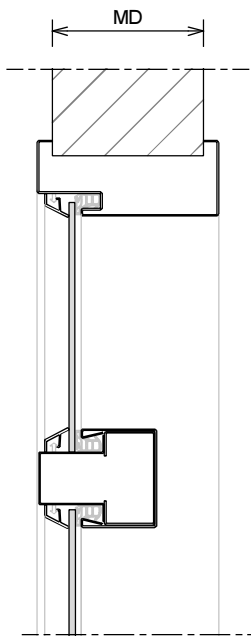

Optie: geluidwerende aanslagband

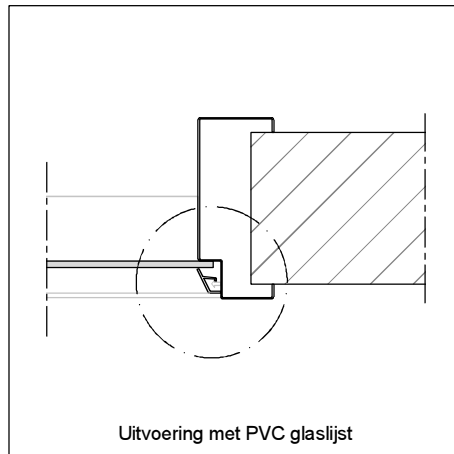

Uitvoering met PVC glaslijst

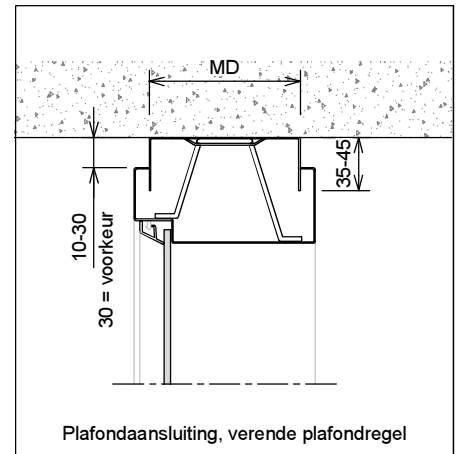

Plafondaansluiting, verende plafondregel

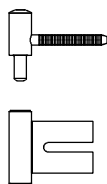

Insteekpaumelle A12-08 + A12-09

- montage uitvoering
- montage op klembeugel

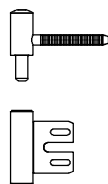

Insteekpaumelle A12-09 + V 8000 WF

- Inmetseluitvoering
- bevestiging op achterlasconstructie V 8600

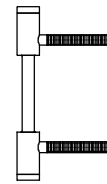

Insteekpaumelle V 0026 WF

- in combinatie met A12-08 bij montageuitvoering
- in combinatie met V 8000 WF bij inmetseluitvoering