

## Kenmerken

- plaatdikte 1,5 mm
- inmetSEL-, montage of meesteluitvoering
- muurdiktes 70 t/m 150 mm bij montageuitvoering (oplopend per 5 mm)
- muurdiktes 70 t/m 240 mm bij inmetSELuitvoering (oplopend per 5 mm)
- kozijnbreedte vanaf (deurbreedte + 225 mm) t/m 2000 mm (oplopend per 5 mm)
- slotgatvoorziening NemeF 600
- optie: slotgatvoorziening NemeF 1200 (1300-1400)
- standaard uitgevoerd met aanslagdopjes
- optie: uitgevoerd met geluidwerende aanslagband
- optie: uitgevoerd als kozijn met zijlicht aan scharnierzijde (model C21-C31-C41)

## Model: B21 - B31 - B41 - Opdek - Ut

Kozijn met bovenlicht, volle bovendorpel en zijlicht aan sluitzijde  
**Uitvoering met verende plafondregel**  
**- Ook van toepassing op varianten van dit type kozijn. -**

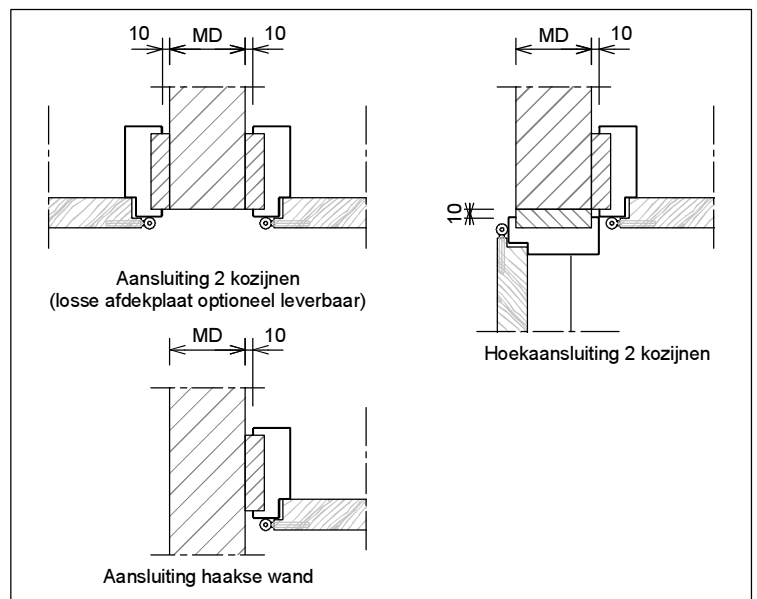
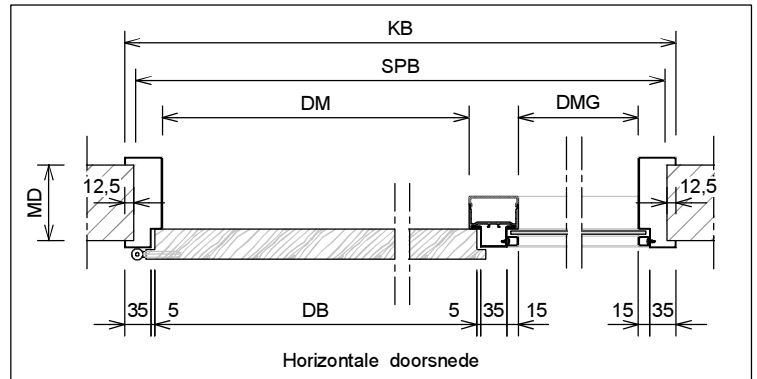
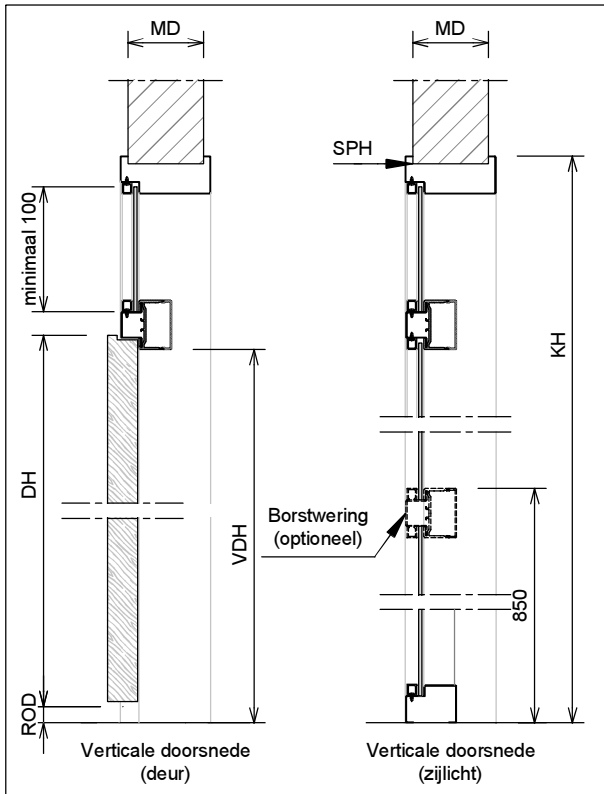
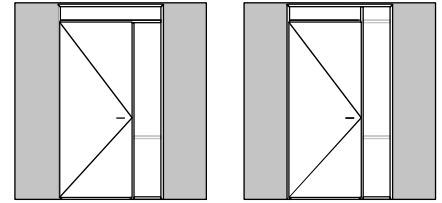

	Rekentabel	Berekening	Waarde
DB	DeurBreedte		
DM	Dagmaat	DB - 20	
KB	KozijnBreedte		
SPB	SparingBreedte	KB - 25 ±5	
MD	MuurDikte 70 / 100 / 110 / 125 / 150		
DMG	Dagmaat glasopening zijlicht **		
DH	DeurHoogte		
ROD	Ruimte Onder de Deur bij montageuitvoering	28-20-13-...	
VDH	Vrije Doorgang Hoogte	DH + ROD + 19	
KH	KozijnHoogte ****		
SPH	SparingHoogte ***	KH - 10 ±5	
	Minimale plafondhoogte ****	ROD+DH+187	
	* alleen van toepassing bij montageuitvoering ** uitgaande van 15 mm aanslagspanning *** minimale ruimte tussen kozijn en pafond 10 mm **** kozijnhoogte oplopend per 10 mm		
	Voor berekening glasmaten : <a href="http://www.andusta.nl/maatvoeringen">www.andusta.nl/maatvoeringen</a>		

# Model: B21 - B31 - B41 - Opdek - Ut

Kozijn met bovenlicht , volle bovendorpel en zijlicht aan sluitzijde

- Ook van toepassing op varianten van dit type kozijn. -

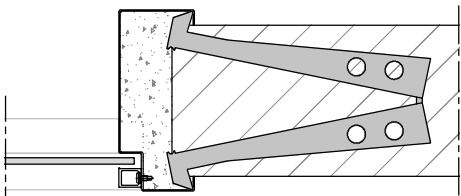

Aansluiting in metselkozijn (+inleganker)  
Optioneel: vellingblokkers

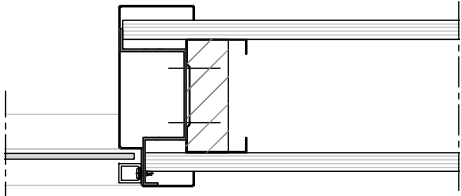

Aansluiting metalstudwand (+omega-beugel)

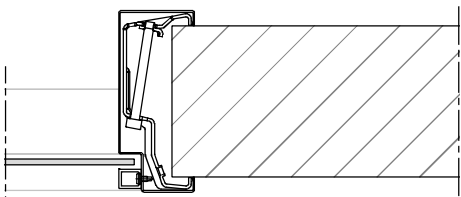

Aansluiting montagekozijn (+klembeugel)

Wandbeeindiging  
bij montageuitvoering

①



1 - Oneffenheden max. 5 mm

2 - Geen zelfkant  
bij vellingblokken

②

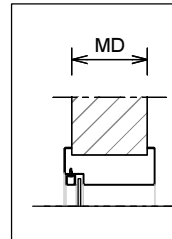
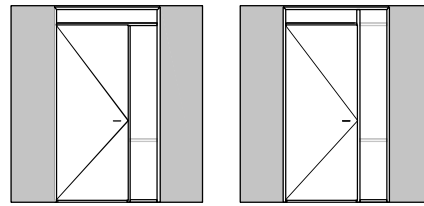
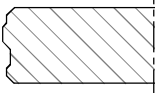

MD (muurdikte)	Profiel (utiliteitsbouw 1.5mm)
70 mm	93x50 mm
100 mm	123x50 mm
110 mm	133x50 mm
125 mm	148x50 mm
150 mm	173x50 mm
... mm	(MD+23) ....x50 mm

\* maten vanaf o.k. stijl, uitgaande van een ruimte onder de deur van 28 mm en een krukhoogte van 1050 mm gemeten vanaf o.k. deur.

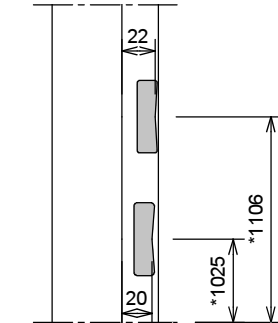

Slotgat Nefef 600 (utiliteitsbouw)

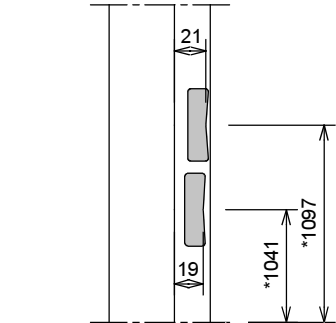

Slotgat Nefef 1200-1300-1400 (optioneel)

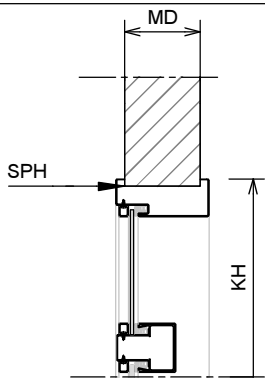

Optie: geluidwerende aanslagband  
Minimale muurdikte 90 mm.

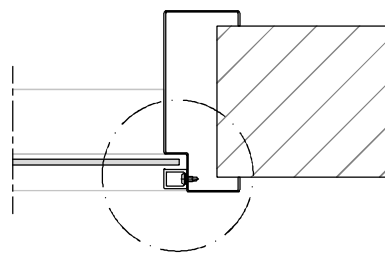

Uitvoering met aluminium glaslijst 13x15mm

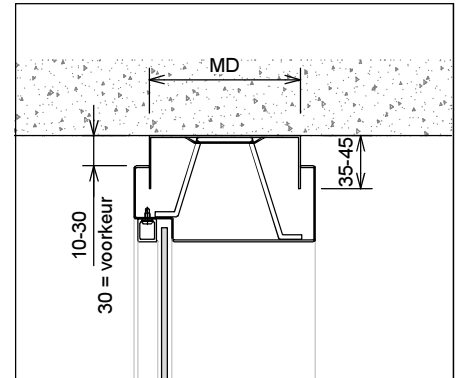

Plafondaansluiting, verende plafondregel

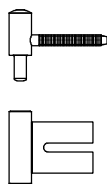

Insteekpaumelle A12-08 + A12-09

- montage uitvoering  
- montage op klembeugel

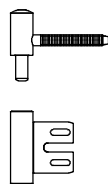

Insteekpaumelle A12-09 + V 8000 WF

- Inmetseluitvoering  
- bevestiging op achterlasconstructie V 8600

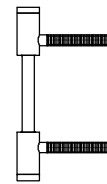

Insteekpaumelle V 0026 WF

- in combinatie met A12-08 bij montageuitvoering  
- in combinatie met V 8000 WF bij inmetseluitvoering