

Kenmerken

- plaatdikte 1,5 mm
- inmetSEL- of montage of meesteluitvoering
- muurdiktes 70 t/m 150 mm bij montageuitvoering (oplopend per 5 mm)
- muurdiktes 70 t/m 240 mm bij inmetSELuitvoering (oplopend per 5 mm)
- standaard uitgevoerd met aanslagdopjes
- optie : uitgevoerd met geluidwerende aanslagband
- optie: plafondhoge deur (model F61)

ANDUSTA

Model: F01 - F61 - Opdek - Ut

Dubbeleurs kozijn zonder bovenlicht

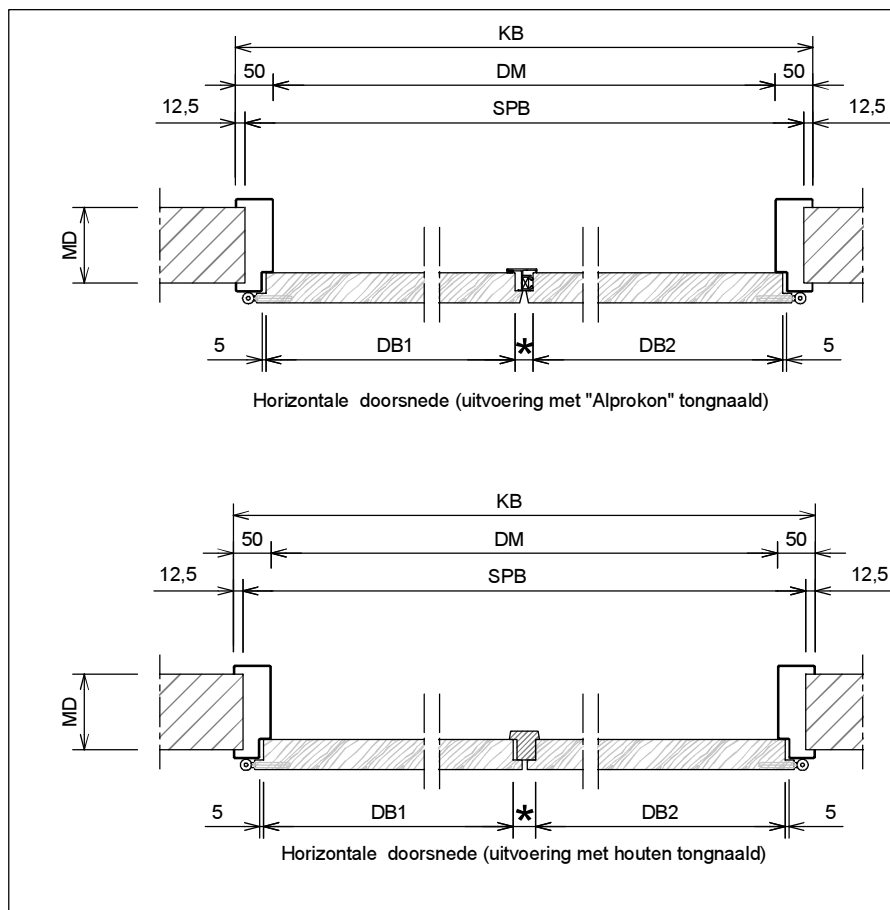
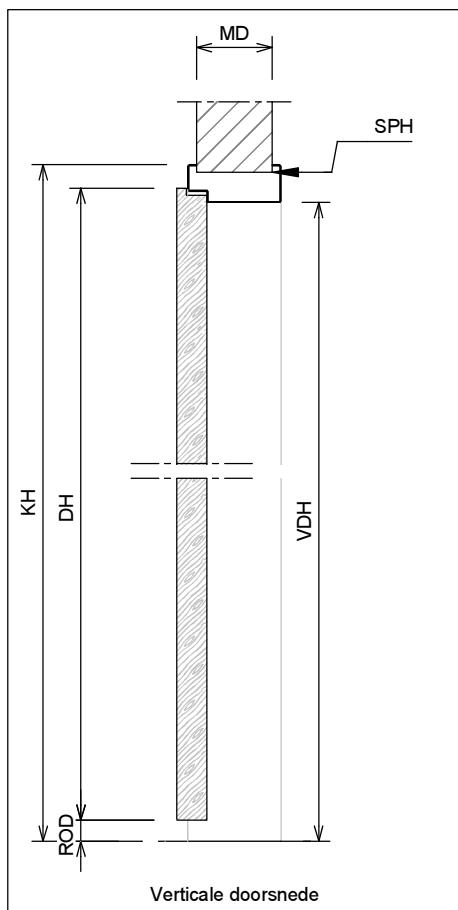
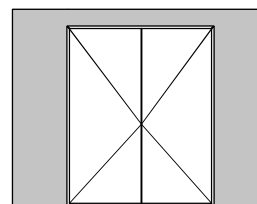

	Rekentabel	Berekening	Waarde
*	Tussenruimte afhankelijk van toe te passen tongnaald		
DB1	Rijke Deurmaat DB1		
DB2	Rijke Deurmaat DB2		
	SponningBreedte	DB1+DB2+10*	
DM	DagMaatbreedte	Sponningbreedte-30	
KB	KozijnBreedte	Sponningbreedte+70	
SPB	SParingsBreedte	Sponningbreedte+45 ^{±5}	
DH	DeurHoogte	DH	
ROD	Ruimte onder de deur	28, 20, 13,	
VDH	Vrije Doorgang Hoogte	DH + ROD -19	
KH	KozijnHoogte	DH + ROD +31	
SPH	SParingHoogte	DH + ROD +21	

Model: F01 - F61 - **Opdek - Ut**

Dubbeldeurs kozijn zonder bovenlicht

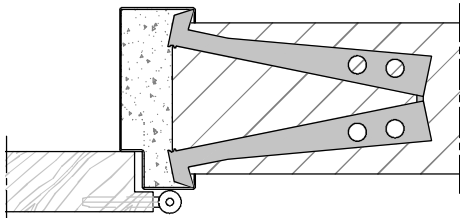
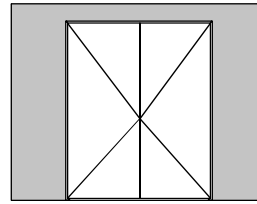

Aansluiting inmetSELkozijn (+inleganker)
Optioneel: vellingblokkers

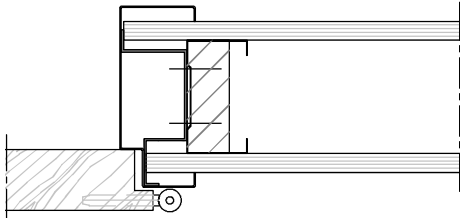

Aansluiting metalstudwand (+Omega-beugel)

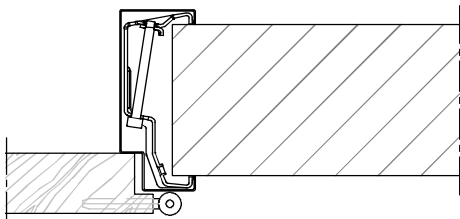

Aansluiting montagekozijn (+klembeugel)

Wandbeeindiging
bij montageuitvoering

①



1 - Oneffenheden max. 5 mm
2 - Geen zelfkant
bij vellingblokken

②

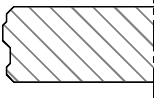

MD (muurdikte)	Profiel (utiliteitsbouw 1.5 mm)
70 mm	93 x 50 mm
100 mm	123 x 50 mm
110 mm	133 x 50 mm
125 mm	148 x 50 mm
150 mm	173 x 50 mm
..... mm x 50 mm

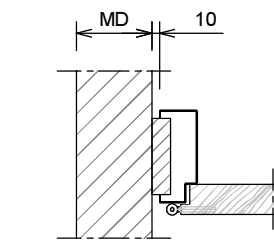
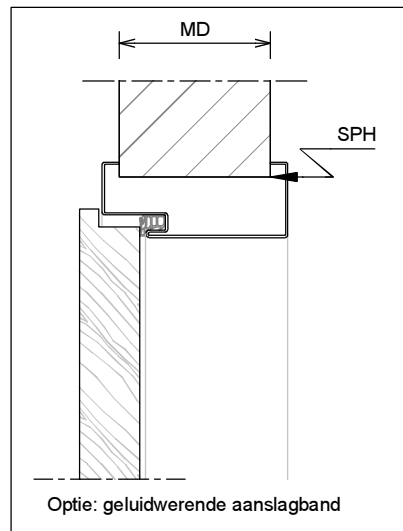

Aansluiting haakse wand

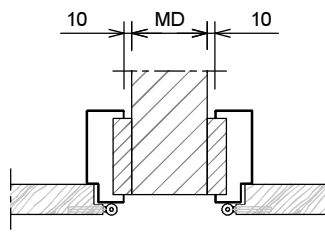

Aansluiting 2 kozijnen
(losse afdeekplaat optioneel leverbaar)

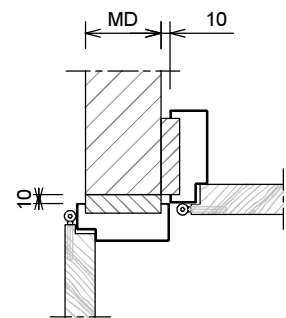

Hoekaansluiting 2 kozijnen

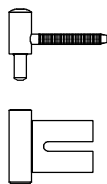

Insteekpaumelle A12-08 + A12-09

- montage uitvoering
- montage op klembeugel

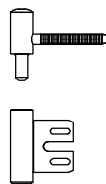

Insteekpaumelle A12-09 + V 8000 WF

- InmetSELuitvoering
- bevestiging op achterlasconstructie V 8600

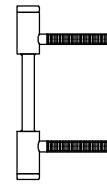

Insteekpaumelle V 0026 WF

- in combinatie met A12-08 bij montageuitvoering
- in combinatie met V 8000 WF bij inmetSELuitvoering