

Kenmerken

- plaatdikte 1,0 mm
- inmetSEL- of montageuitvoering
- muurdiktes 70 t/m 150 mm bij montageuitvoering (oplopend per 5 mm)
- muurdiktes 70 t/m 240 mm bij inmetSELuitvoering (oplopend per 5 mm)
- slotgatvoorziening Nemef 1200 (1300-1400)
- optie: slotgatvoorziening Nemef 600
- standaard uitgevoerd met aanslagdopjes
- optie: uitgevoerd met geluidwerende aanslagband
- optie: uitgevoerd met "plafond hoge deur" (model F61)

ANDUSTA

Model: F01 - Stomp - Wo

Dubbeldeurs kozijn zonder bovenlicht

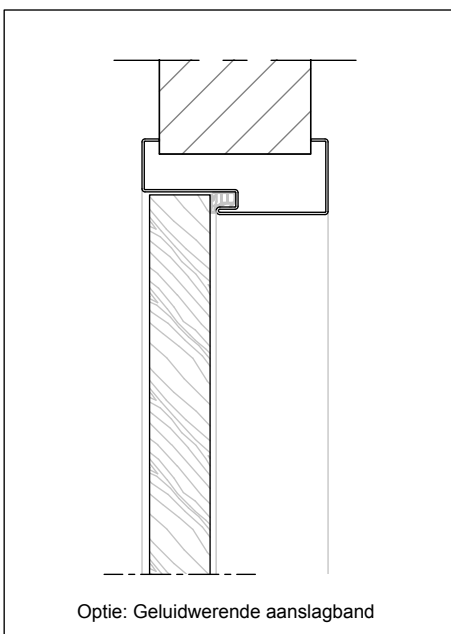
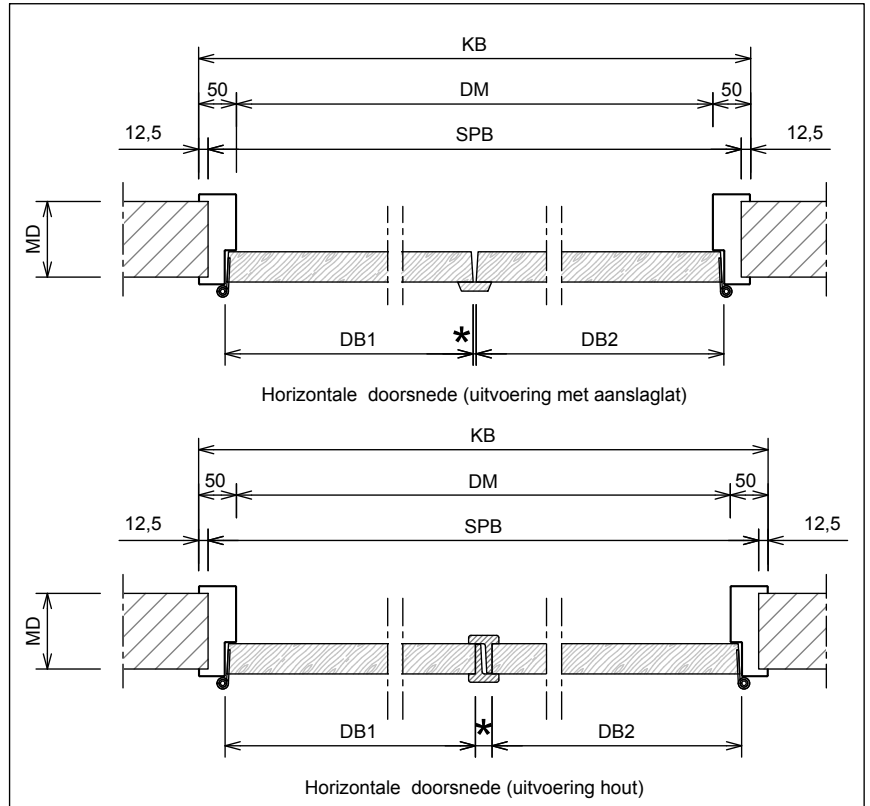
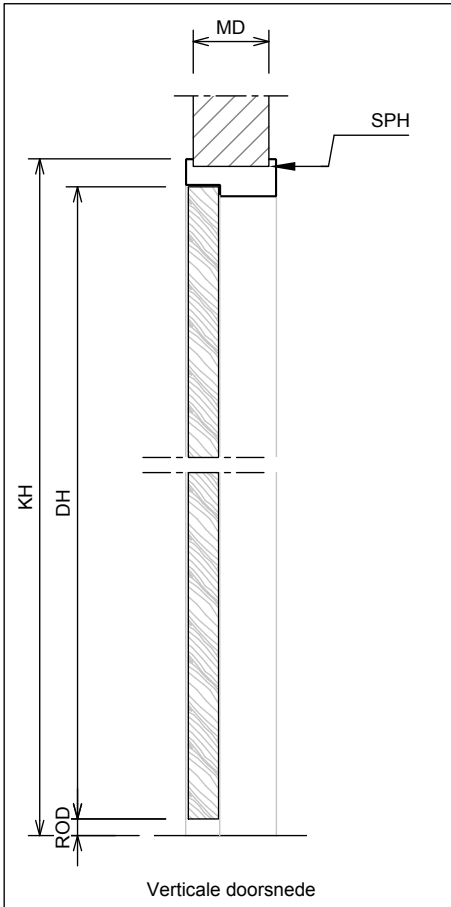
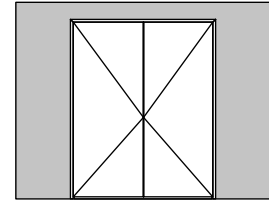

	Rekentabel	Berekening	Waarde
*	Tussenruimte afhankelijk van toe te passen tongnaald		
DB1	Rijke deurmaat DB1		
DB2	Rijke deurmaat DB2		
	SponningBreedte	DB1+DB2+5+*	
DM	DagMaatbreedte	Sponningbreedte -30	
KB	KozijnBreedte	Sponningbreedte +70	
SPB	SParingsBreedte	Sponningbreedte +45 ⁺⁵ ₀	
DH	DeurHoogte	DH	
ROD	Ruimte onder de deur bij montageuitvoering	22-14-8-.....	
VDH	Vrije Doorgang Hoogte	DH+ROD-13	
KH	KozijnHoogte	DH+ROD+37	
SPH	SParingHoogte	DH+ROD+27	

Model: F01 - Stomp - Wo

Dubbeldeurs kozijn zonder bovenlicht

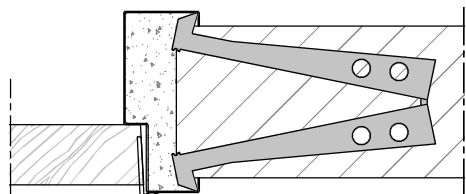
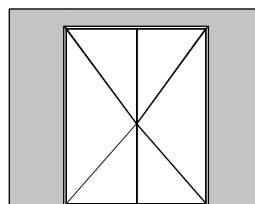

Aansluiting inmetSELkozijn (+inleganker)
Optioneel: vellingblokkankers

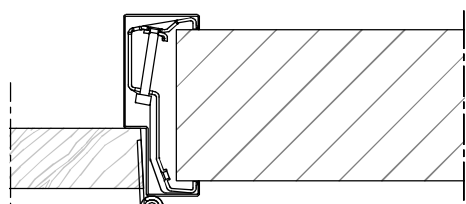

Aansluiting montagekozijn (+klembeugel)

Wandbeëindiging
bij montageuitvoering

①



1 - Oneffenheden max. 5 mm

2 - Geen zelfkant
bij vellingblokken

②

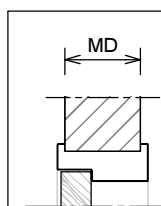
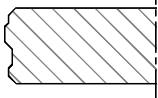

MD (muurdikte)	Profiel (woningbouw 1.0 mm)
70 mm	90 x 50 mm
100 mm	120 x 50 mm
110 mm	130 x 50 mm
125 mm	145 x 50 mm
150 mm	170 x 50 mm
..... mm x 50 mm

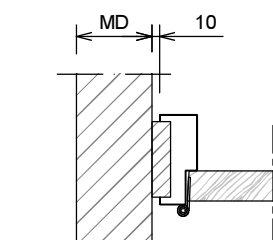

Aansluiting haakse wand

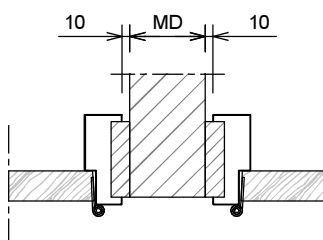

Aansluiting 2 kozijnen
(afdekplaat optioneel leverbaar)

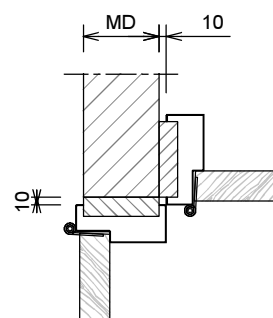

Hoekaansluiting 2 kozijnen

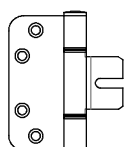

Insteekscharnier A0838

- Montage uitvoering
- bevestiging op klembeugel

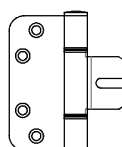

Insteekscharnier A0838

- InmetSEL uitvoering
- Bevestiging aan achterlas constructie A10-14

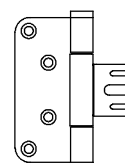

Insteekscharnier V8087WF

- InmetSEL uitvoering
- Bevestiging aan achterlas constructie A10-14