

## Kenmerken

- plaatdikte 1,5 mm - zichtzijden gelakt
- uitvoering met borstelprofiel
- af fabriek gelast nisgedeelte met versteviging
- ROB schuifgarnituren
- optie: uitgevoerd met "plafond hoge deur" S61
- optie: SoftClose systeem enkelwerkend

# ANDUSTA

## Model: S01-S61

Schuifdeurkozijn in de wand met geïntegreerde borstelprofielen dubbele deur, zonder bovenlicht

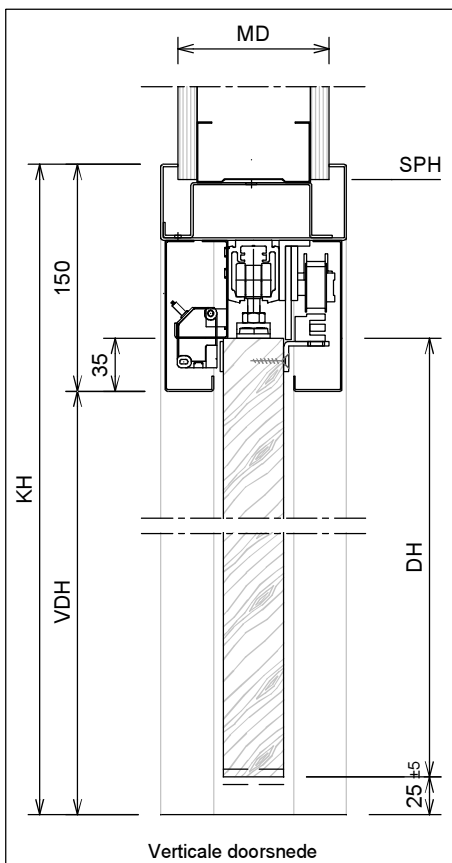
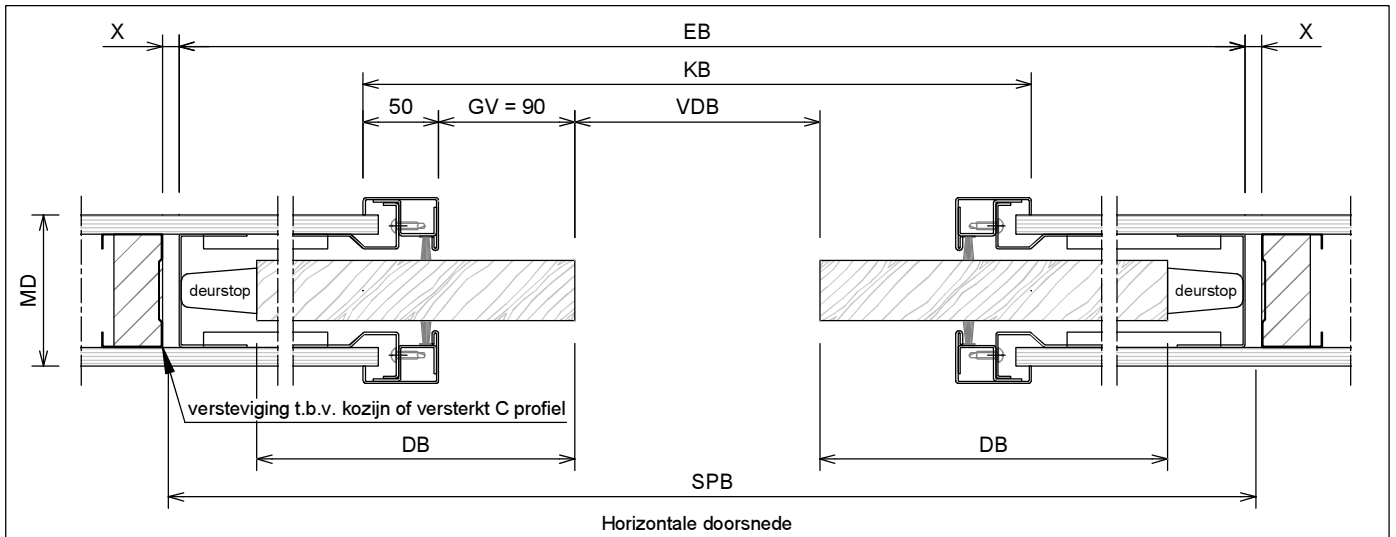
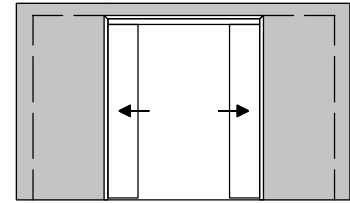

	Rekentabel	Berekening	Waarde
DB	DeurBreedte (minimaal 730)		
GV	GrijpVlak		
KB	KozijnBreedte	$2 \cdot DB + 50$	
VDB	Vrije Doorgang Breedte	$2 \cdot DB - 230$	
EB	ElementBreedte	$4 \cdot DB - 125$	
SPB	SParingBreedte	$4 \cdot DB - 105$	
X	Restmaat (uitvullen voorafgaand aan gipsbeplating)		
MD	Muurdikte	100 / 125 / 150 / ...	
	Bij DB > 1280 minimale MD 125 !		
DH	DeurHoogte	DH	
VDH	Vrije Doorgang Hoogte	$DH - 10$	
KH	KozijnHoogte	$DH + 140$	
SPH	SParingHoogte	$DH + 130$	

## Model: S01-S61

Schuifdeurkozijn in de wand  
met geïntegreerde borstelprofielen  
dubbele deur, zonder bovenlicht

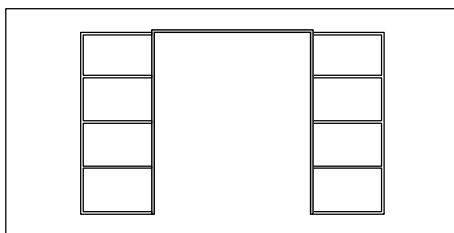
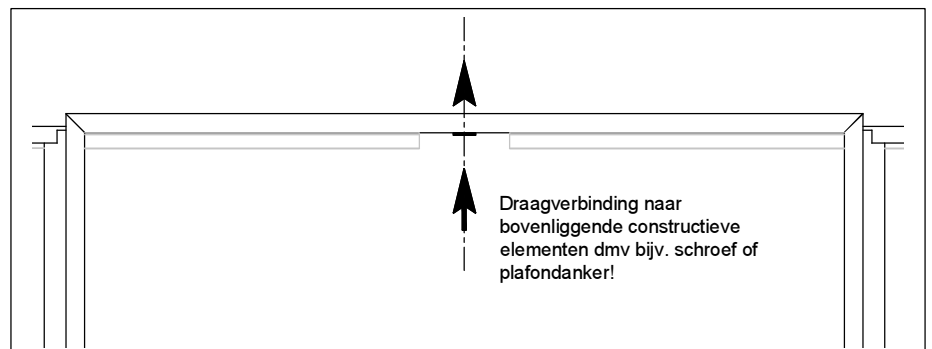
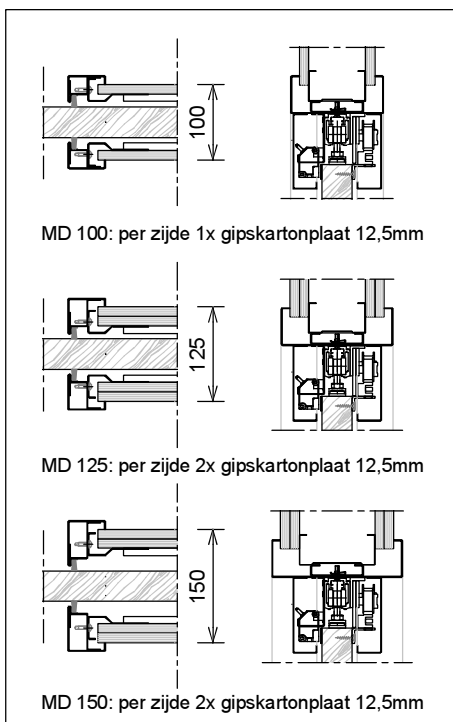
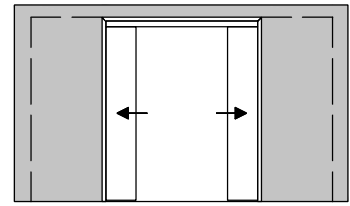

1

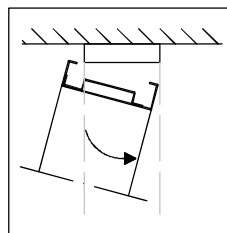

2

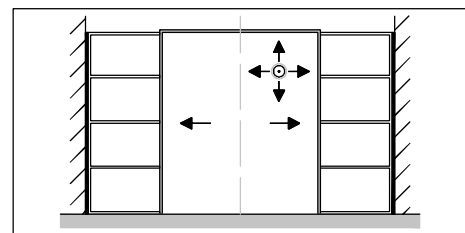

3

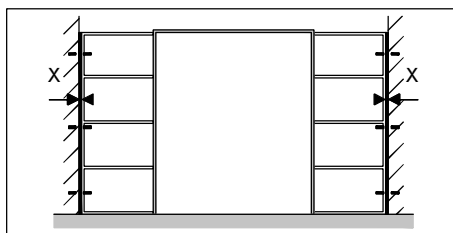

4

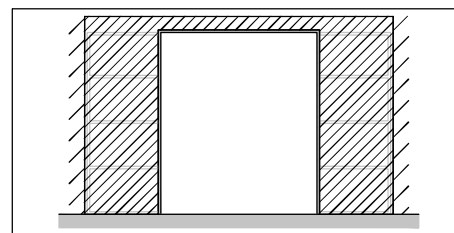

5

- 1 : Kozijn monteren.
- 2 : Kozijn in gespaarde opening plaatsen (indien aanwezig kozijn aan bovenliggende wanddeel draaien).
- 3 : Kozijn op de plaats schuiven.  
Stijlen + bovendorpel nauwkeurig te lood stellen.
- 4 : Restmaat X uitvullen + kozijn vastschroeven + Draagverbinding naar bovenliggende delen voorbereiden!
- 5 : Kozijn + eventueel bovenliggend wanddeel afwerken.

Plafondanker tbv extra draagvermogen bovendorpel van dubbeldeurs schuifdeurkozijn

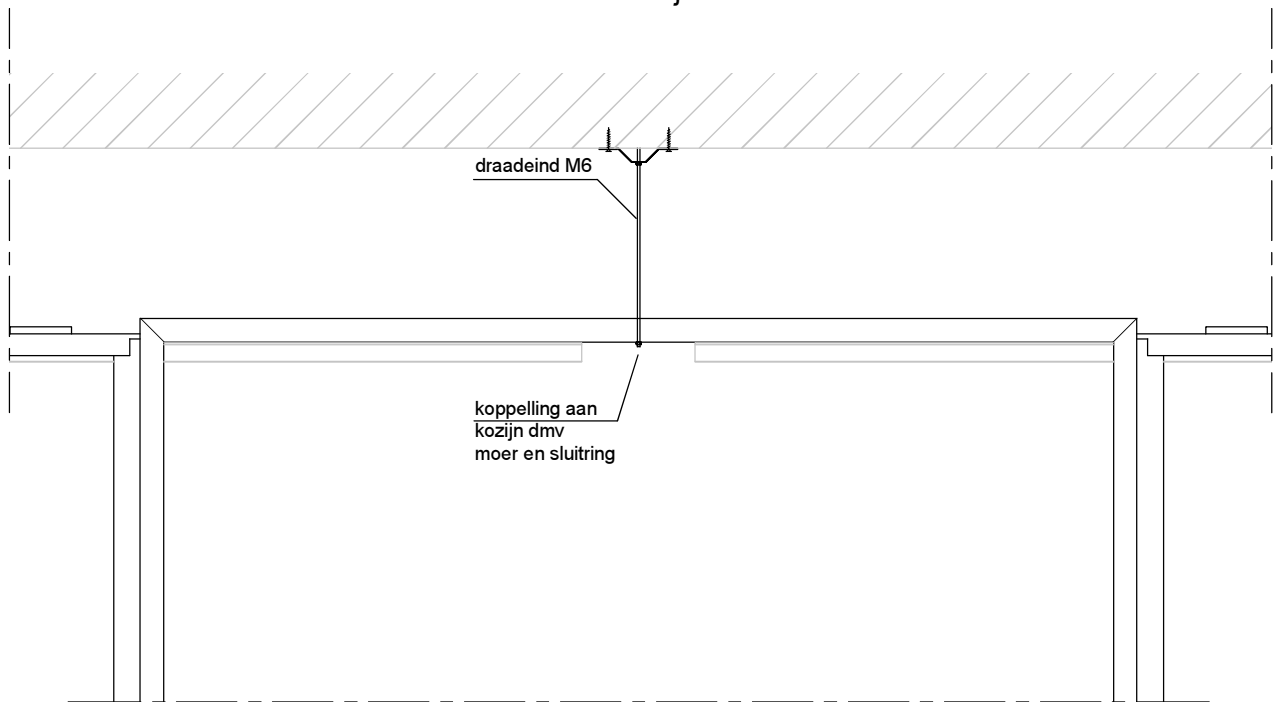

Voorziening tbv extra draagvermogen bovendorpel van dubbeldeurs schuifdeurkozijn dmv schroef

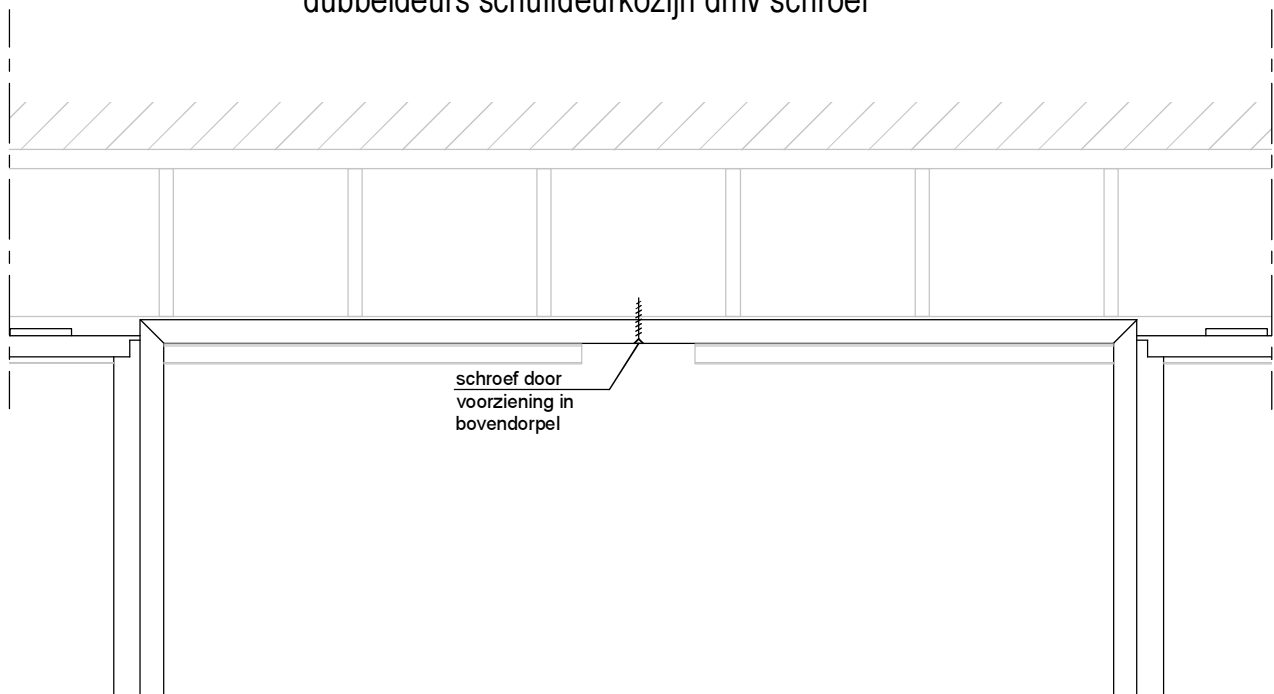

**ANDUSTA**  
STALEN BINNENDEURKOZIJNEN

benaming DUBBELDEURS SCHUIFDEURKOZIJN IN DE WAND  
VOORZIENING TBV EXTRA DRAAGVERMOGEN AAN BOVENDORPEL

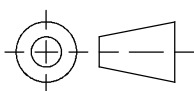

formaat	A4	tolerantie $\pm 0,5$ mm	getekend PG	gewijzigd	referentie
		schaal 1:16	datum 22.01.2015	datum wijziging 06-02-2015	tekeningnummer