

Kenmerken

- plaatdikte 1,5 mm - zichtzijden gelakt
- elektrische aandrijving

ANDUSTA

Model: M01-EL

Schuifdeurkozijn voor de wand zonder bovenlicht

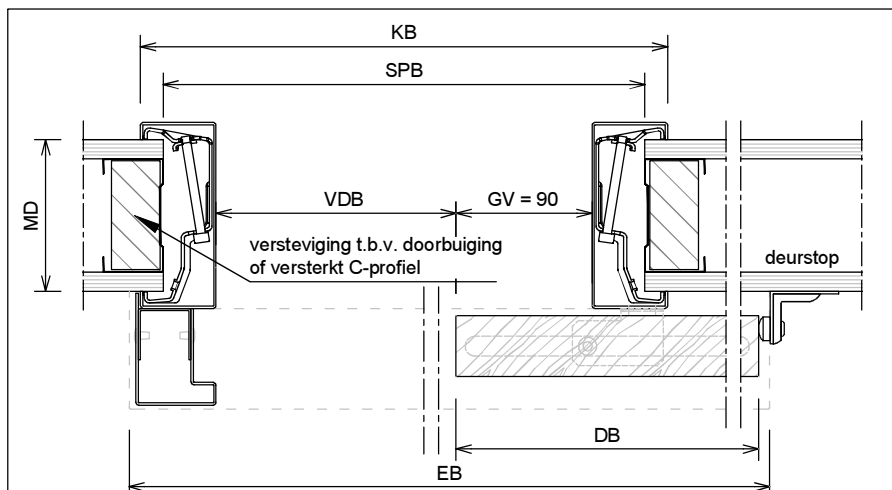
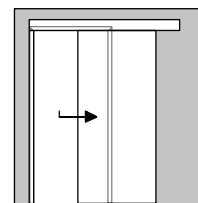
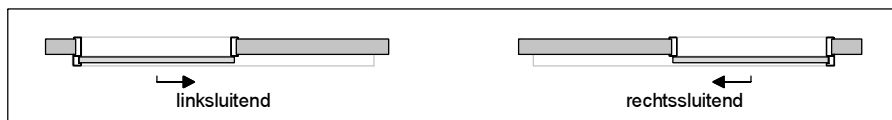

Horizontale doorsnede (aansluiting met metalstudwand)

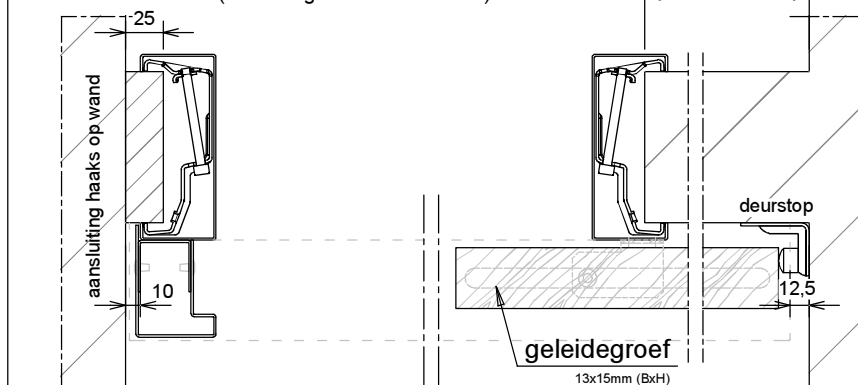

Horizontale Doorsnede (aansluiting met lijmwand)

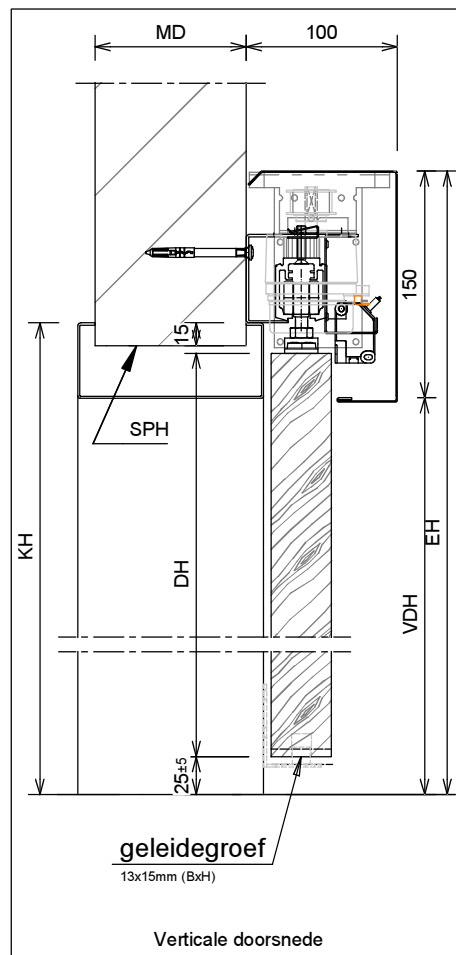

Verticale doorsnede

	Rekentabel	Berekening	Waarde
DB	Deurbreedte (minimaal 730)		
GV	Grijpvlak		90
VDB	Vrije Doorgang Breedte	DB - 130	
KB	KozijnBreedte	DB + 60	
EB	ElementBreedte (lengte afdekkap)	2 * DB - 65	
SPB	SparingBreedte	DB + 30	
MBW	Minimaal Benodigd Wanddeel	DB - 105	
MD	MuurDikte 70 / 90 / 100 / 125 / 150 /		
DH	DeurHoogte		
VDH	Vrije Doorgang Hoogte	DH - 5	
KH	KozijnHoogte	DH + 45	
SPH	SparingHoogte	DH + 30	
EH	ElementHoogte	DH + 145	

Model: M01-EL

Schuifdeurkozijn voor de wand zonder bovenlicht

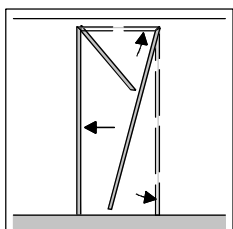
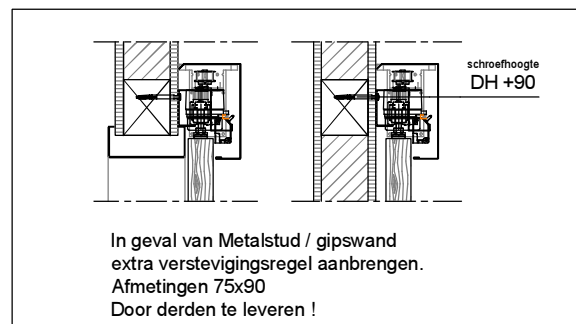
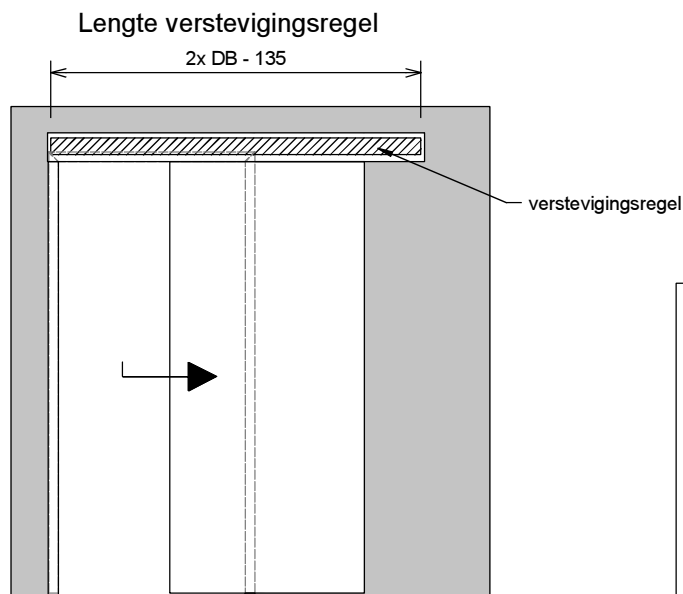
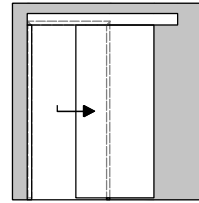

1

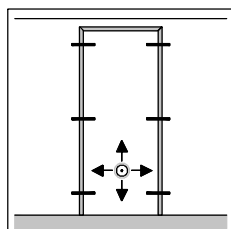

2

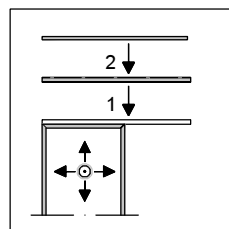

3

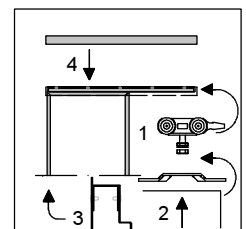

4

- 1 : Bovendorpel + zijstijlen in gespaarde opening aan de wand schuiven.
- 2 : Bovendorpel + zijstijlen nauwkeurig te lood stellen en klembeugels vastdraaien.
- 3.1 : Rail aan raildrager schroeven.
 - 2 : Raildrager nauwkeurig te lood aan de wand boren en schroeven. (afsteunend op bovendorpel met sluitzijde gelijk aan de buitenzijde van de sluitstijl)
- 4.1 : Rollers + rollerstop in rail schuiven, ophangplaten op de deur schroeven en aan de rollers hangen.
 - 2 : Deur volledig afhangen en schroeven strak aandraaien. Rollerstops op de juiste posities afstellen vastzetten.
 - 3 : U-profiel tegen sluitstijl schroeven en aanslagbalk monteren.
 - 4 : Afdekkap monteren.