

Kenmerken

- plaatdikte 1,0 mm
- montageuitvoering
- muurdiktes 70 t/m 155 mm (oplopend per 5 mm)
- slotgatvoorziening Nemef 1200 (1300 - 1400)
- optie: slotgatvoorziening Nemef 600
- standaard uitgevoerd met aanslagdopjes
- optie: uitgevoerd met geluidwerende aanslagband
- optie: uitgevoerd met "plafond hoge deur" (model A61)
- A01 indien DH = 2015, DH = 2115, DH = 2315

ANDUSTA

Model: A01 - A61 - Stomp - Wo

Kozijn zonder bovenlicht

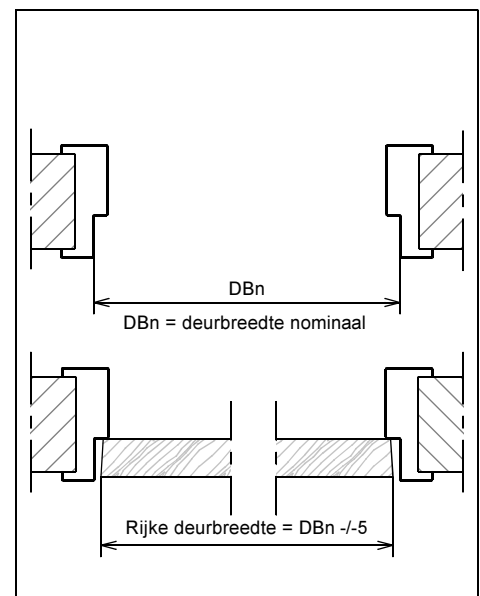
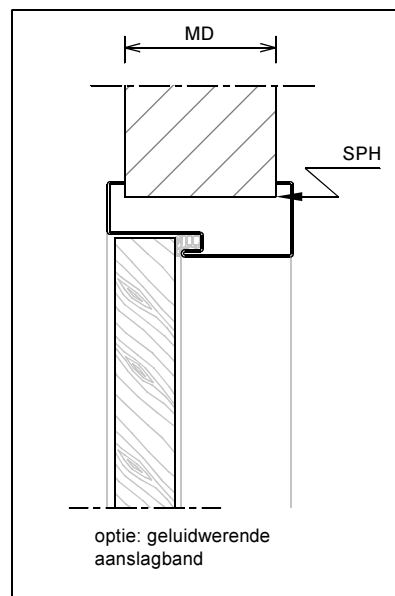
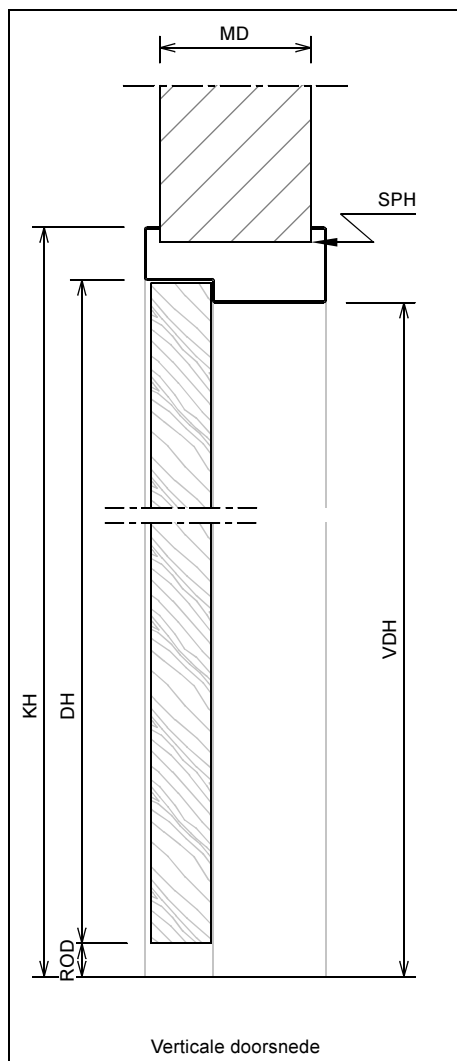
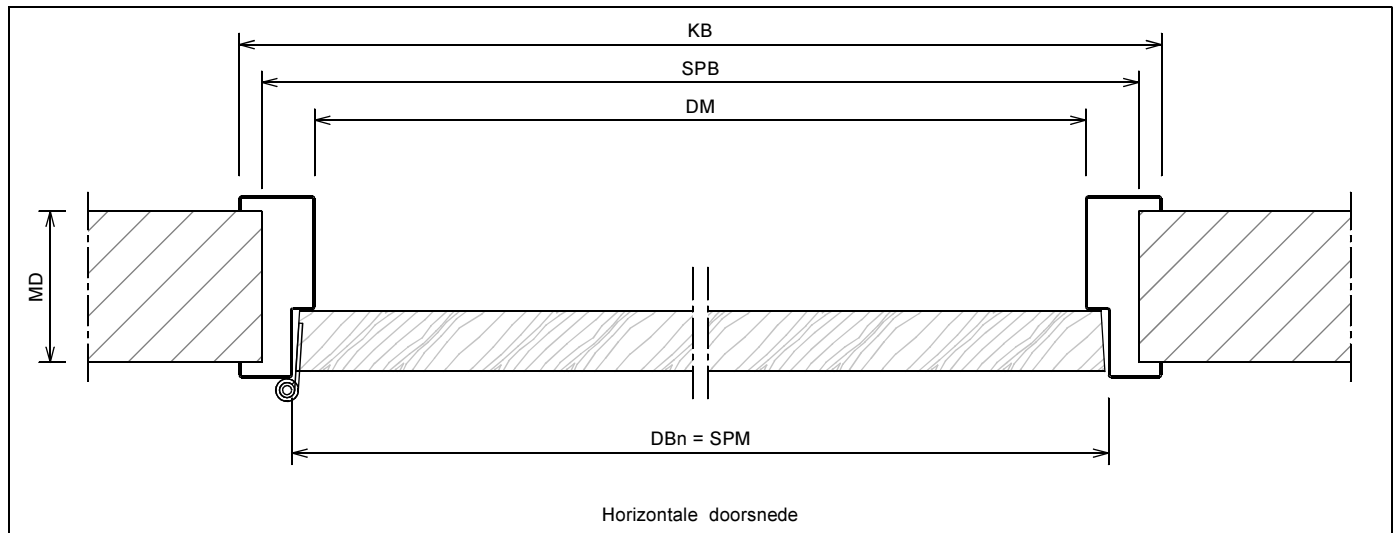
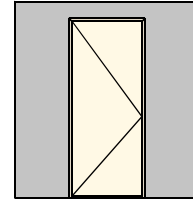

	Rekentabel	Berekening	Waarde
DBn	Deurbreedte nominaal		
DM	Dagmaat	DBn - 30	
SPM	SPonningMaat = Deurbreedte nominaal		
KB	KozijnBreedte	DBn + 70	
SPB	SParingBreedte	DBn + 45 ⁺⁵ ₀	
MD	MuurDikte		
DH	DeurHoogte		
ROD	Ruimte Onder Deur	22, 14, 8,	
VDH	Vrije Doorgang Hoogte	DH + ROD - 13	
KH	KozijnHoogte	DH + ROD + 37	
SPH	SParingHoogte	DH + ROD + 27	

Model: A01 - A61 - Stomp - Wo

Kozijn zonder bovenlicht

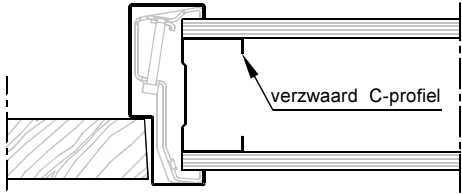
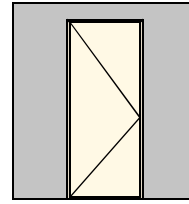

Aansluiting metalstudwand (+ klembeugel)

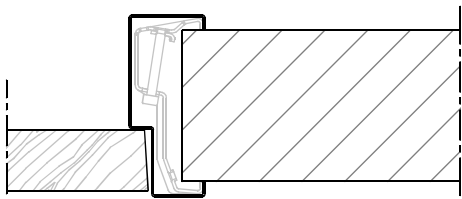

Aansluiting montagekozijn (+ klembeugel)

Wandbeeindiging
bij montageuitvoering

①

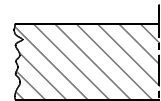

- 1 - Oneffenheden max. 5 mm
- 2 - Geen zelfkant
bij vellingblokken

②

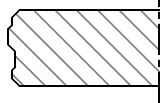

MD (muurdikte)	Profiel (woningbouw 1.0 mm)
70 mm	90 x 50 mm
100 mm	120 x 50 mm
110 mm	130 x 50 mm
125 mm	145 x 50 mm
150 mm	170 x 50 mm
..... mm x 50 mm

* maten vanaf o.k. stijl, uitgaande van een ruimte onder de deur van 22 mm en een krukhoogte van 1050 mm gemeten vanaf o.k. deur.

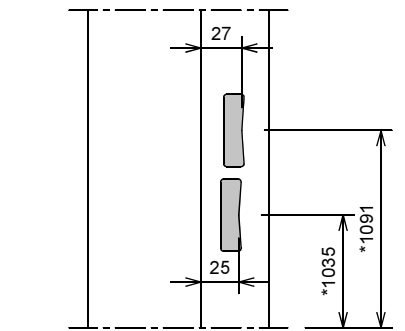

Slotgat Nemeff 1200-1300-1400 (woningbouw)

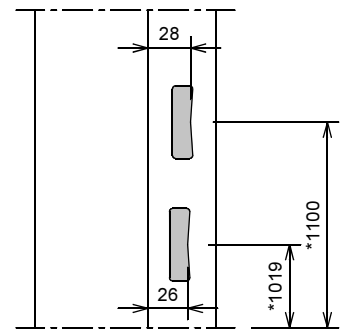

Slotgat Nemeff 600 (optioneel)

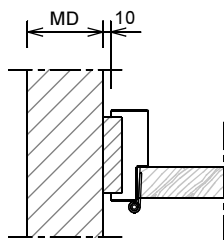

Aansluiting haakse wand

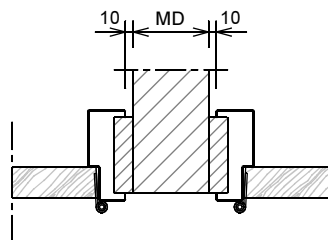

Aansluiting 2 kozijnen
(losse afdekplaat optioneel leverbaar)

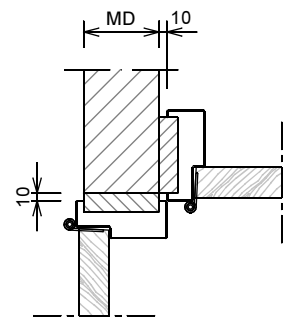

Hoekaansluiting 2 kozijnen

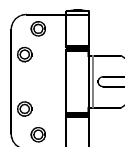

Insteekscharnier A0838

- montage uitvoering
- bevestiging op klembeugel
- 3 of 4 scharnieren