

Kenmerken

- plaatdikte 1,5 mm - zichtzijden gelakt
- GEZE perlan 140 schuifgarnituren
- deuromvattende geleider
- elektrische aandrijving

ANDUSTA

STALEN BINNENDEURKOZIJNEN

Model: M01 BW30

Schuifdeurkozijn voor de wand zonder bovenlicht

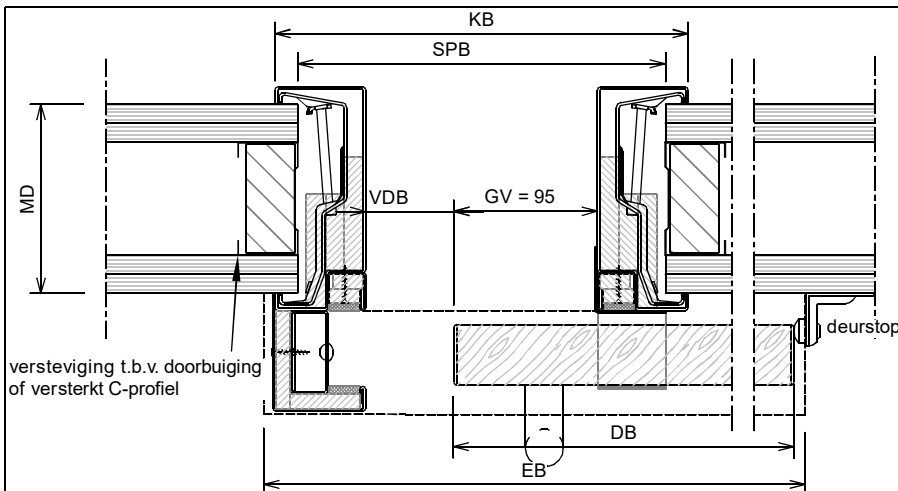
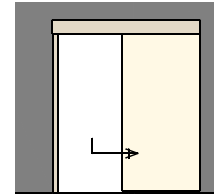

Horizontale doorsnede (aansluiting met metalstudwand)

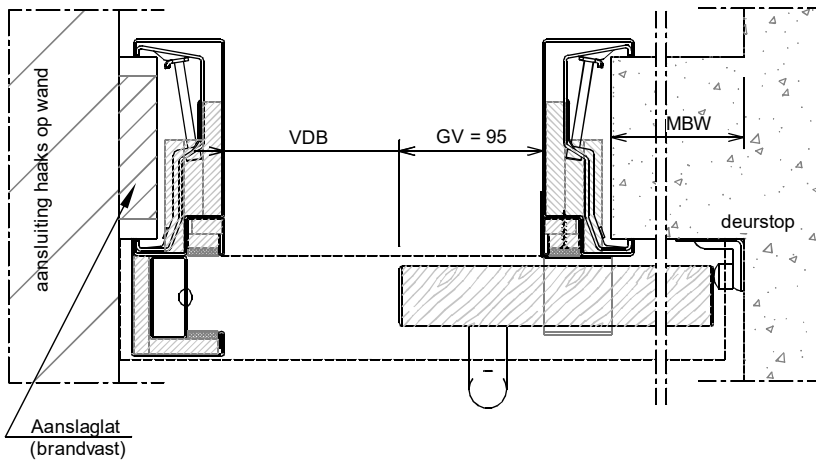

Horizontale Doorsnede (aansluiting met betonwand)

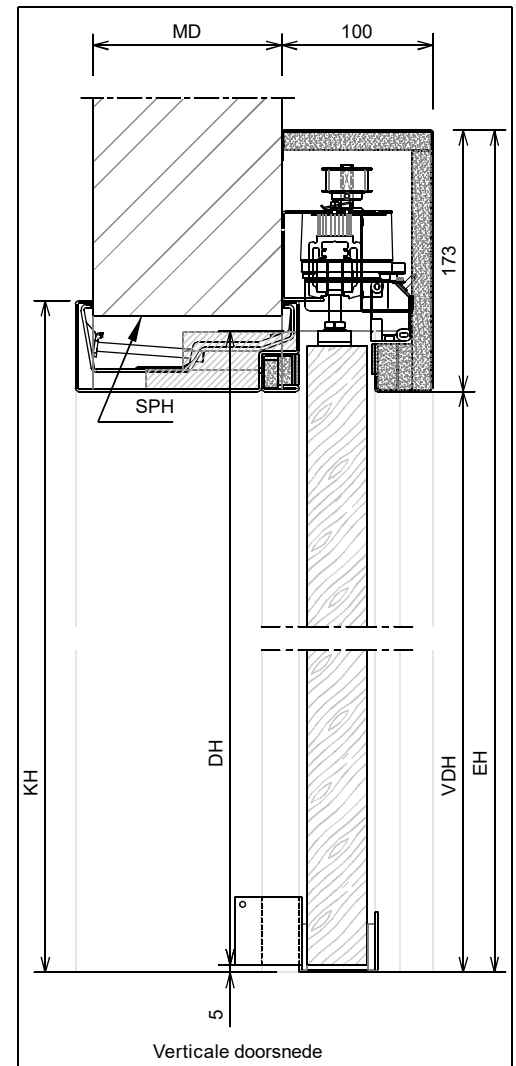

Verticale doorsnede

VRIJE DOORGANGSHOOGTE 2300 mm → DEURHOOGTE 2325 mm

	Rekentabel	Berekening	Waarde
DB	Deurbreedte (minimaal 930, maximaal 1480)		
VDB	Vrije Doorgang Breedte	DB -180	
KB	Kozijnbreedte	DB +35	
EB	Element Breedte (lengte afdekkap)	2*DB - 105	
SPB	SParingBreedte	DB +5	
MBW	Minimaal Benodigd Wanddeel	DB -120	
MD	Muurdikte (minimaal 100 bij betonnen wanden) (minimaal 125 bij metal-stud wanden)		
DH	DeurHoogte		
VDH	Vrije Doorgang Hoogte	DH -25	
KH	KozijnHoogte	DH +35	
SPH	SParingHoogte	DH +20	
EH	ElementHoogte (bovenzijde afdekkap)	DH +148	

Model: M01 BW30

Schuifdeurkozijn voor de wand zonder bovenlicht

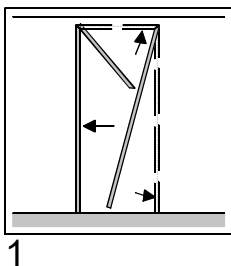
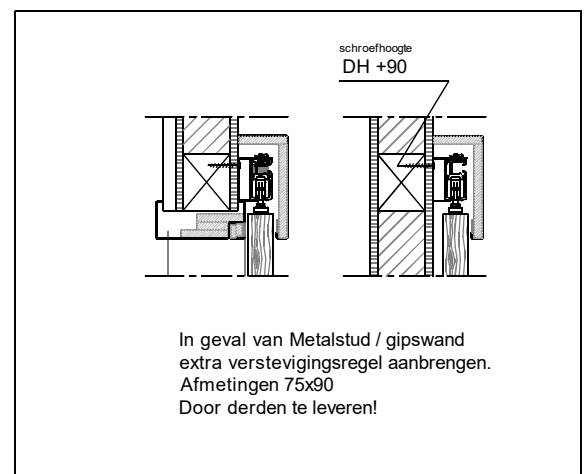
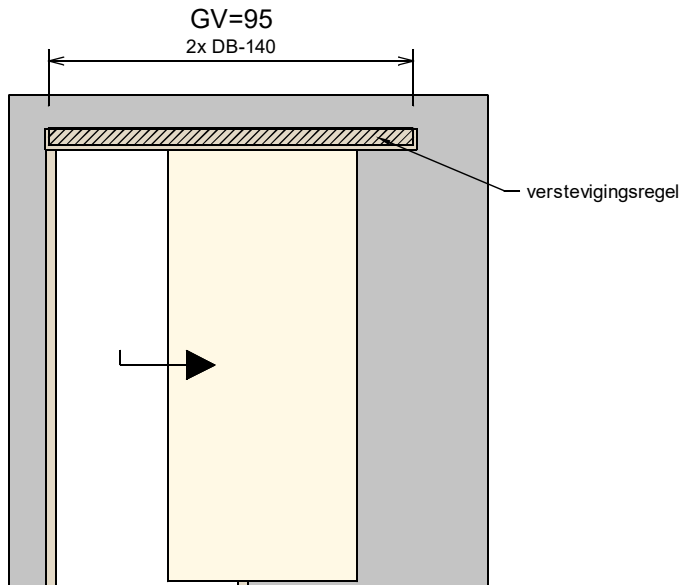
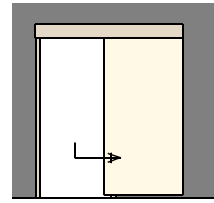

1

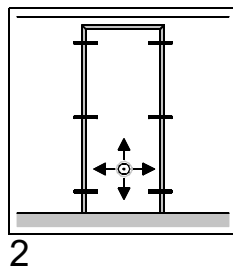

2

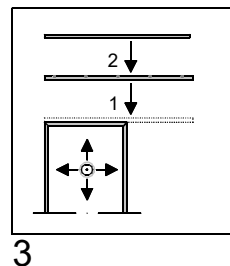

3

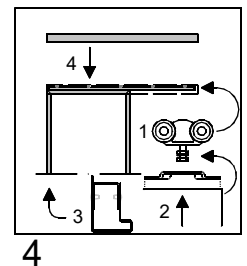

4

- 1 : Bovendorpel + zijstijlen in gespaarde opening aan de wand schuiven.
- 2 : Bovendorpel + zijstijlen nauwkeurig te lood stellen en klembeugels vastdraaien.
- 3.1 : Rail aan raildrager schroeven.
 - .2 : Raildrager nauwkeurig te lood aan de wand boren en schroeven.
(afsteunend op bovendorpel met sluitzijde gelijk aan de buitenzijde van de sluitstijl)
- 4.1 : Rollers + rollerstop in rail schuiven, ohangplaten op de deur schroeven en aan de rollers hangen.
 - .2 : Deur volledig afhangen en schroeven strak aandraaien.
Rollerstops op de juiste posities afstellen vastzetten.
 - .3 : U-profiel tegen sluitstijl schroeven en aanslagbalk monteren.
 - .4 : Afdekkap monteren.