

Kenmerken

- plaatdikte 1,5 mm (zichtzijden gelakt)
- standaard uitgevoerd met geïntegreerd borstelprofiel
- standaard af fabriek gelast nisgedeelte met versteviging
- standaard Heavy Duty aandrijving (max. 100 kg deurblad gewicht)
- standaard Geze schuifgarnituur
- standaard grijpvlak 0 mm
- standaard geschikt voor muurdikte 125 mm
- standaard uitgevoerd voor deurdikte 40 mm
- standaard deurhoogte 2015, 2115 of 2315 mm

ANDUSTA

Model: R01-R61-Heavy Duty

Schuifdeurkozijn in de wand zonder bovenlicht

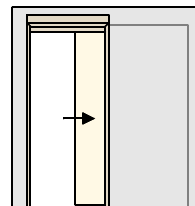

Optie

- uitvoering met "plafond hoge deur" (model R61)
- uitgevoerd met grijpvlak 90 mm
- uitgevoerd t.b.v wanddikte 150 mm
- uitgevoerd met bewegingsmelder
- uitgevoerd met elleboogschakelaar

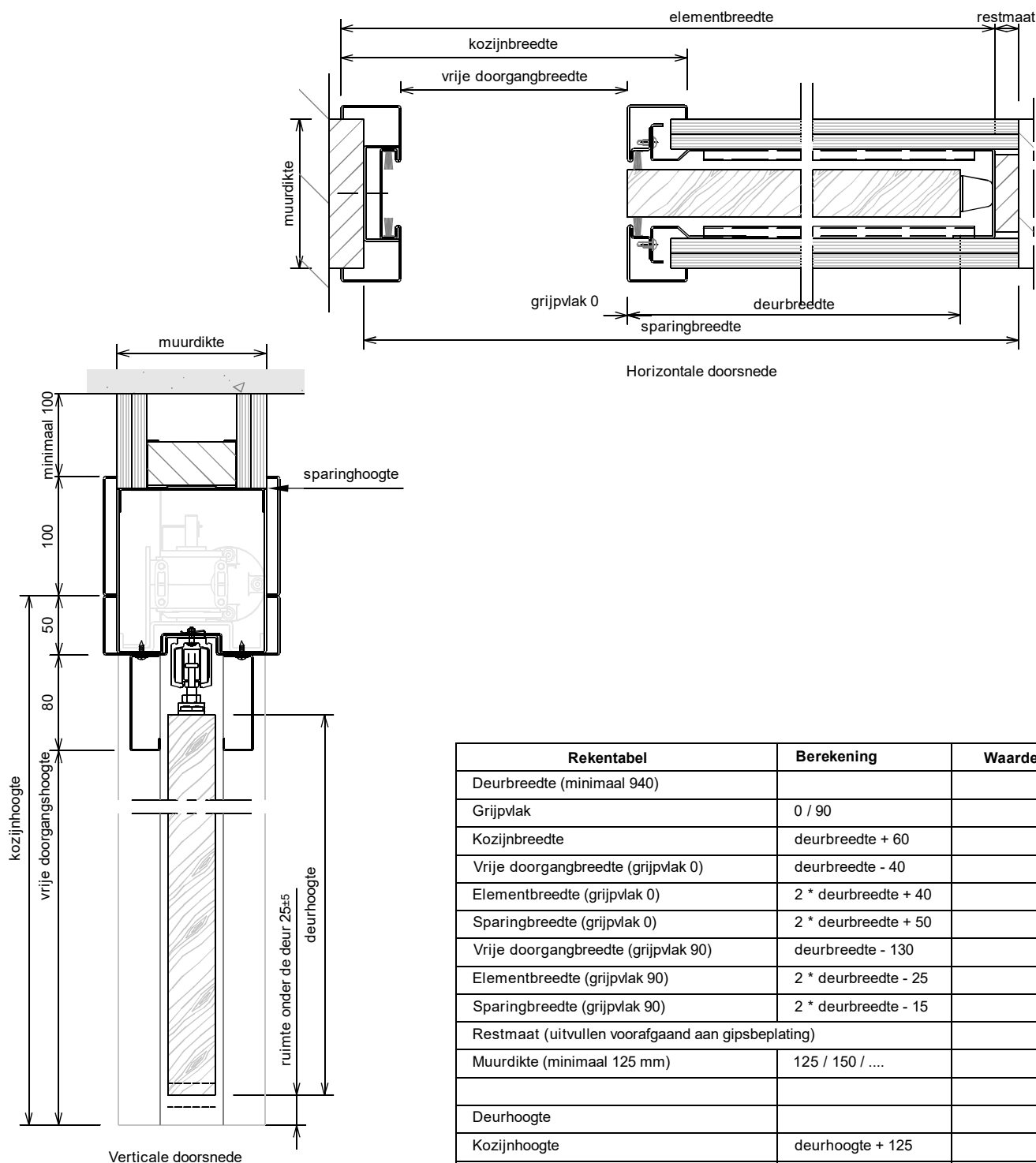

Rekentabel	Berekening	Waarde
Deurbreedte (minimaal 940)		
Grijpvlak	0 / 90	
Kozijnbreedte	deurbreedte + 60	
Vrije doorgangsbreedte (grijpvlak 0)	deurbreedte - 40	
Elementbreedte (grijpvlak 0)	2 * deurbreedte + 40	
Sparingbreedte (grijpvlak 0)	2 * deurbreedte + 50	
Vrije doorgangsbreedte (grijpvlak 90)	deurbreedte - 130	
Elementbreedte (grijpvlak 90)	2 * deurbreedte - 25	
Sparingbreedte (grijpvlak 90)	2 * deurbreedte - 15	
Restmaat (uitvullen voorafgaand aan gipsbeplating)		
Muurdikte (minimaal 125 mm)	125 / 150 /	
Deurhoogte		
Kozijnhoogte	deurhoogte + 125	
Vrije doorgangshoogte	deurhoogte - 5	
Sparinghoogte	deurhoogte + 215	

Let op: het kozijn is geen dragend deel, zorg voor een stevige en stabiele wand uitvoeren met verzwaarde / versterkte C-profielen

ANDUSTA

Model: R01-R61-Heavy Duty

Schuifdeurkozijn in de wand zonder bovenlicht

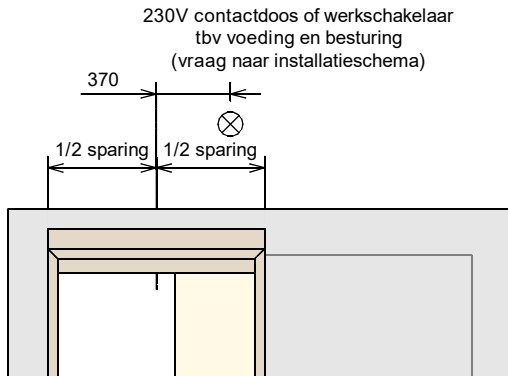

per inbouwdoos 4x 0,5 of 4x 0,8
schakeldraad trekken met 50cm overlengte

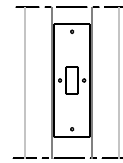
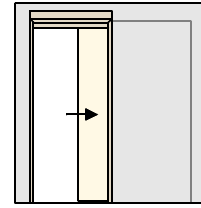

Slotgat + RVS-sluitplaat (optie)

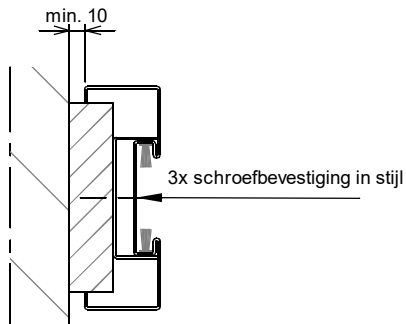

Aansluiting haaks op wand

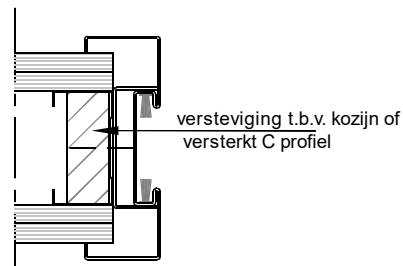
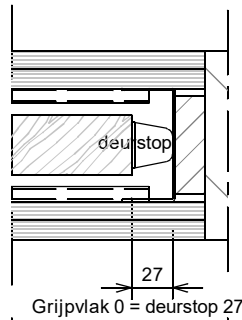

Aansluiting MS-wand

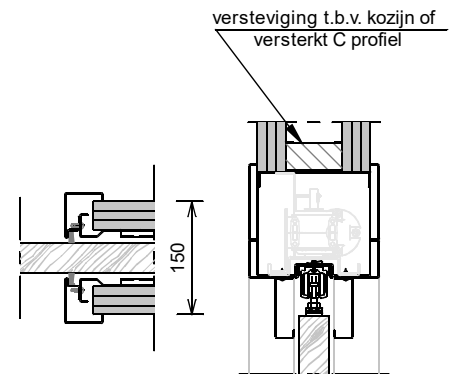
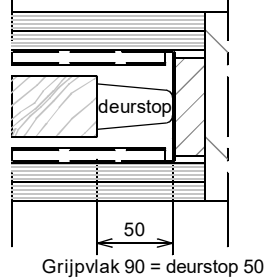

MD 150: per zijde 3x gipskartonplaat 12,5mm

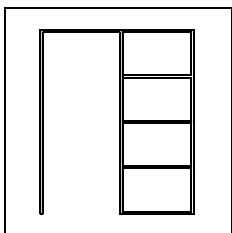

1

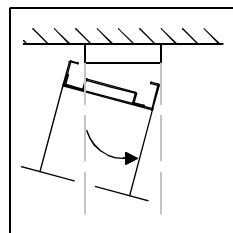

2

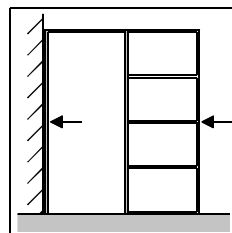

3

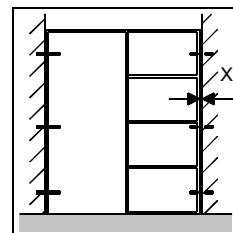

4

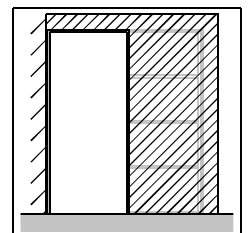

5

- 1 : Kozijn monteren.
- 2 : Kozijn in gespaarde opening plaatsen (indien aanwezig kozijn aan bovenliggende wanddeel draaien).
- 3 : Kozijn sluitstijl zijwaarts aan wandlat schuiven.
Stijlen + bovendorpel nauwkeurig te lood stellen.
- 4 : Restmaat X uitvullen + kozijn vastschroeven.
- 5 : Kozijn + eventueel bovenliggend wanddeel afwerken.

Wijzigingen voorbehouden.

Aan dit document kunnen geen rechten worden ontleend