

Kenmerken

- plaatdikte 1 mm
- montageuitvoering
- muurdiktes 70 t/m 155 mm (oplopend per 5 mm)
- slotgatvoorziening Nemeff 1200 (1300 - 1400)
- standaard uitgevoerd met aanslagdopjes
- standaard 15 mm aanslagsponning
- standaard deurhoogte 2015, 2115 of 2315 mm
- standaard deurdikte 40 mm

ANDUSTA

Model: A01 - A61 - Opdek - Wo

Kozijn zonder bovenlicht

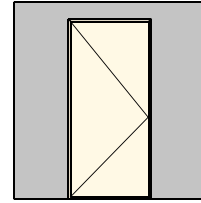

Optie:

- uitgevoerd met "plafond hoge deur" (model A61)
- uitgevoerd met aanslagband
- afwijkende slotgatvoorziening

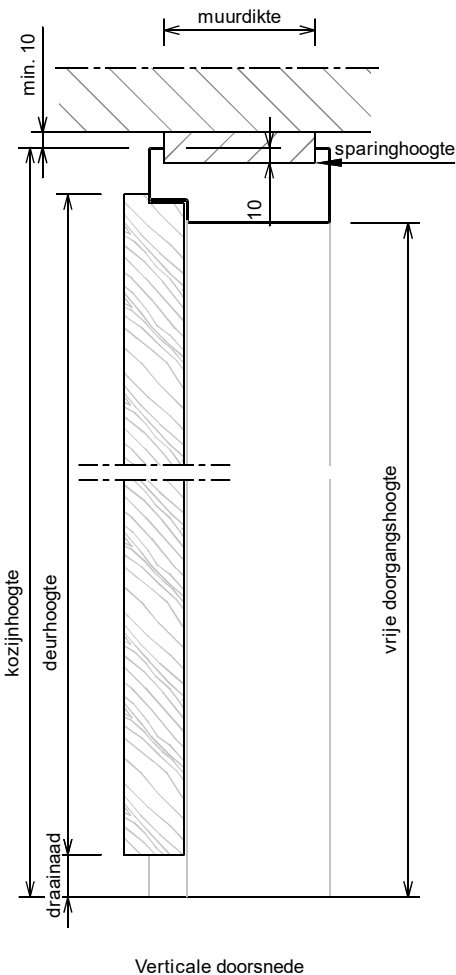
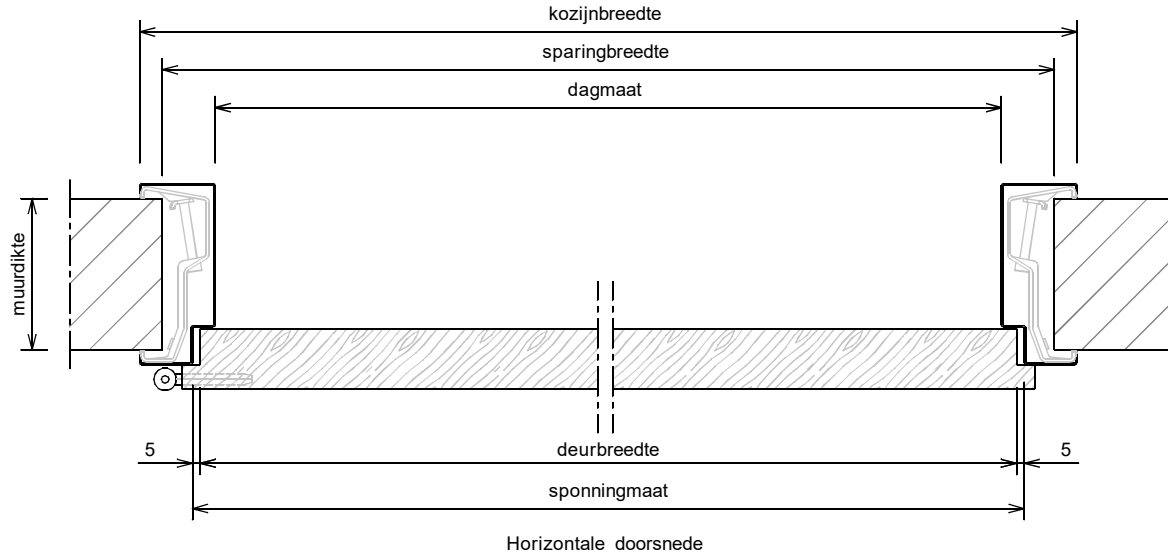

Rekentabel	Berekening	Waarde
Deurbreedte		
Dagmaat	Deurbreedte - 20	
Kozijnbreedte	Deurbreedte + 80	
Sparingbreedte	Deurbreedte + 55 ± 5	
Muurdikte		
Sponningmaat	Deurbreedte + 10	
Deurhoogte		
Draainaad	28, 20, 13, ...	
Vrije Doorgangshoogte	Deurhoogte + Draainaad - 19	
Kozijnhoogte	Deurhoogte + Draainaad + 31	
Sparinghoogte	Deurhoogte + Draainaad + 21 ± 5	

Let op: het kozijn is geen dragend deel, zorg voor een stevige en stabiele wand uitvoeren met verzwaarde / verstevigde C-profielen

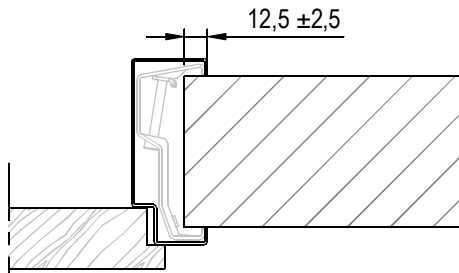

Aansluiting montagekozijn (+ klembeugel)

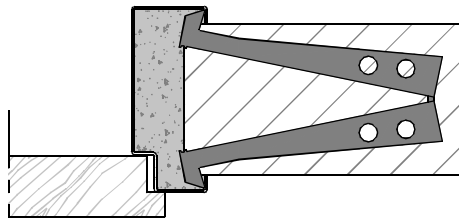

Aansluiting inmetSELkozijn (+ inleganker)
Optioneel: vellingblokkers

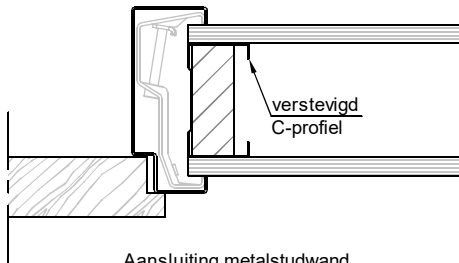

Aansluiting metalstudwand

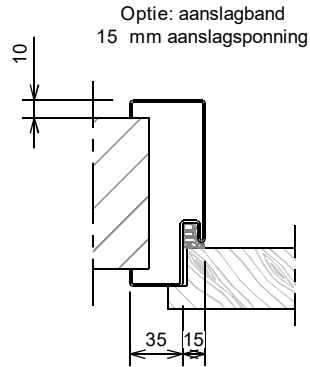

Optie: aanslagband
15 mm aanslagspanning

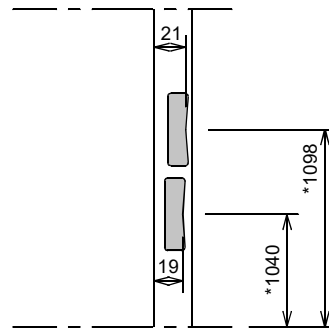

Slotgat NemeF 1200 - 1300 - 1400

* maten vanaf o.k. stijl, uitgaande van een ruimte onder de deur van 28 mm en een krukhoogte van 1050 mm gemeten vanaf o.k. deur.

Wandbeeindiging bij montageuitvoering

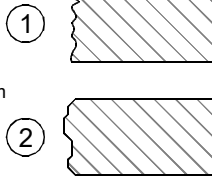

- 1 - Oneffenheden max. 5 mm
- 2 - Geen zelfkant bij vellingblokken

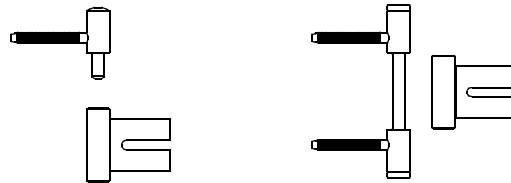

Insteekpaumelle A12-08 Dubbel stift insteekpaumelle
+ A12-09 A12-08 + V0026
- montage op klembeugel - montage op klembeugel

Optionele paumelles / scharnieren op aanvraag

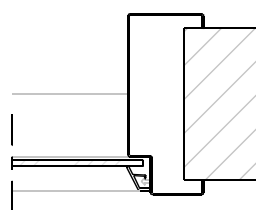

Zijlicht/ bovenlicht:
Uitvoering met PVC / Kunststof glaslijst
Glaspakketdikte 4 - 6 mm.

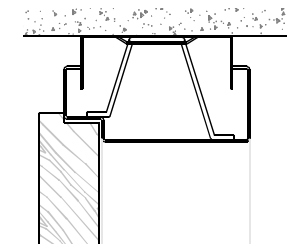

Optie: Verende plafondregel
Niet bij kozijnen met zijlicht